

02/24



Zdvihání

Výměna pneumatik

Vyvažování kol

Zařízení



ATH SmartKat



Jednosloupové zvedáky



Dvosloupové zvedáky



Čtyřsloupové zvedáky



Zvedáky s nízkým profilem



Zouvačky (osobní)



Zouvačky (nákladní)



Nůžkové (nájezdové) zvedáky



Nůžkové (podprahové) zvedáky



Motocyklové zvedáky



Nákladní zvedáky



Vyvažovačky (osobní)



Vyvažovačky (nákladní)



O firmě ATH-Heinl



Sídlo ATH Heinl

Vítejte v Horní Falci! Sídlo naší společnosti, ATH-Heinl, se nachází přímo na dálnici A6, mezi Norimberkem a Ambergem. V roce 2019 jsme se přestěhovali do nového, inovativního zařízení s 20 000 m² moderních kancelářských, školících a skladových prostor.

Díky současné koncepci rozvoje probíhá práce v naší společnosti v novém, efektivním vzorci. Náš sklad vybavení a náhradních dílů zaručuje efektivní a efektivní systém dodávek. Rozsáhlá plocha 38 000 m² nám umožňuje pružně reagovat na potřeby trhu a v případě potřeby zvýšit možnosti dalšího rozvoje společnosti.



Akademie ATH

Tréninkové centrum ATH je místem, které otvírá široké možnosti praktického výcviku. Nachází se na ploše 700 m², školíme obchodní i technický personál a zajišťujeme systematické rozšiřování znalostí o produktech. Naše nabídka zahrnuje praktická školení přizpůsobená potřebám začátečníků i zkušených prodejců a techniků. Akademie ATH je místem, kde se znalosti stávají praxí a praxe vede úspěch.



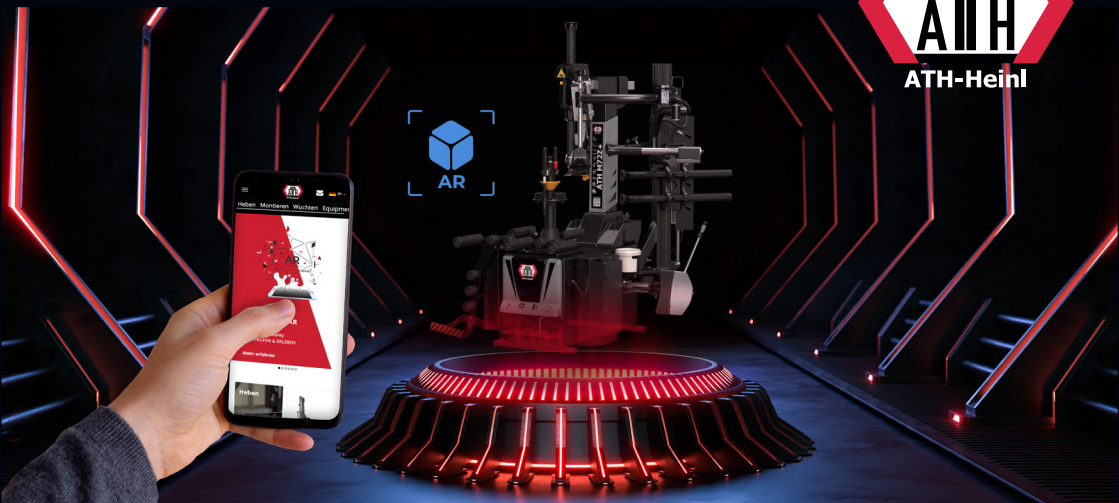

Interaktivní ATH Rozšířená realita

S mnoha novými nástroji a funkcemi naše webové stránky zve dílny a obchodní partnery k přezkoumání našich produktů. Zejména naše 360° videa v kombinaci s ATH-AR vám umožní použít váš chytrý telefon k umístění 3D modelu produktu přímo do vašeho prostředí. Krok za krokem se webové stránky rozvíjejí v interaktivní platformu pro zákazníky. V budoucnu půjde o propojení digitálního světa s interními procesy společnosti.

Vyzkoušejte nyní více než 45 produktů online. **ATH-AR READY** online nyní: <https://www.ath-heinl.de/ar>

Náš tým

Tým ATH je skupina specialistů s vášní pro vybavení dílen. Jsme součástí rodinné firmy ATH-Heinl, kterou založili Hans a Evi Heinlovi v roce 1991. V roce 2007 se k nám připojili Anja, Corinna a Fabian Heinl a od roku 2014 jsou nedílnou součástí představenstva společnosti. V ATH klademe zvláštní důraz na hodnoty, jako je organizační kultura, síla a spokojenost zákazníků. Díky tomu jsme se stali jedním z předních evropských lídrů v oblasti dílenského vybavení. Náš tým spojuje společně posláni dodávat solidní kvalitu.



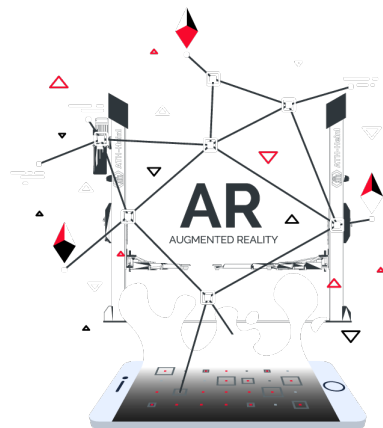

ATH-AR

Nyní můžete přenést jakékoli zařízení ATH-Heinl do vašeho servisního střediska, abyste viděli všechny podrobnosti.

Stačí naskenovat níže uvedený QR kód pomocí smartphonu a postupovat podle pokynů, které se zobrazí na vašem telefonu.

V interaktivním katalogu najdete vše o svém zařízení ATH



Příslušenství



Návod

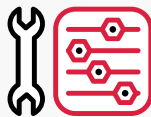

Části



ATH-AR/3D



Servis



Instalace

Informativní montážní videa



Dvě rychlosti

Pracujte efektivněji: 2 montážní rychlosti



Kalibrace

Intuitivní kalibrační videa



OBSAH

Zvedání

06–49

Dvoulouповé zvedáky	2.35 2.40 2.35XL 2.40XL 2.55XL Matrix Pure	06–15
Jednoslouповé zvedáky	Single Lift 35M Single Lift 25M Single Lift 12PL	16–21
Čtyřslouповé zvedáky	Four Lift 55HP 55HAP 55AP 55P 46 64	22–29
Nůžkové (nájezdové) zvedáky	Cross Lift 35 40 50 Cross Lift Plus 40 50	30–35
Nůžkové (podprahové) zvedáky	Frame Lift 30FZ 30FZ UG 35FZ 35FZ UG	36–39
Zvedáky s nízkým profilem	Flex Lift 30 Flex Lift 30Z	40–43
Motocyklové zvedáky	Bike Lift 7 Bike Lift 7F Bike Lift 7Q Bike Lift 7QF	44–45
Nákladní zvedáky	RG5.5 WB RG8.5 WB	46–49

Výměna pneumatyk

50–69

Zouvačky (osobní)	M72Z+ M72A34+ M72A34 M52A34 M52 M33A24 M33 M31	50–65
Zouvačky (nákladní)	7258 7228	66–69

Vyvažování kol

70–87

Vyvažovačky (osobní)	W82 Plus W82 3D W62 3D 2D W42 3D 2D W24	70–83
Vyvažovačky (nákladní)	W142 W102	84–87

Vybavení

88–99

Bateriový zvedák	T15	88–89
Kolový zvedák	RH120C	90
Zdvih nápravy	AF2500P2	91

Doplňková výbava

92–103



ATH Comfort Lift 2.35 | 2.40

- Spolehlivé, odolné elektrohydraulické zvedáky
- Dva ovládací panely pro komfortní kontrolu z každého sloupu, „Energy-Set“ na hlavním sloupu
- Výkonná hydraulická soustava s ventilem spouštění závislým na zátěži
- Široký pracovní rozsah díky asymetrickým zvedacím ramenům (dlouhá symetrická ramena jako volitelná možnost)
- Automatické uvolnění blokování zajišťujících během zvedání a spouštění
- Velmi nízká přejezdová deska (výška = 20 mm) pro ochranu hydraulických hadic a kabelů

Technické údaje

Nosnost	3.500 kg 4.000 kg
Max. výška zdvihu	2.000 mm
Světlá šířka	2.500 mm
Celková šířka	3.542 mm
Části nosných ramen	3 3
Příkon	3kW
Čas zvedání/spouštění	přibližně 30 s
Napájení	3x 400V / C16A
Základy	min. C20/25 4.000x2.000x 200 220 mm



Příslušenství



Návod

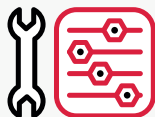

Části



ATH-AR/3D



Servis

PDF Produktový leták

ATH Comfort Lift 2.35

Číslo výrobku

622204

PDF Produktový leták

ATH Comfort Lift 2.40

Číslo výrobku

622210



ATH Comfort Lift

Číslo výrobku: 622204 | 622210
ATH Comfort Lift 2.35 | 2.40

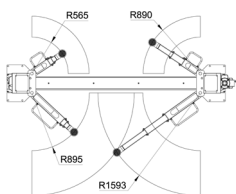

2.35

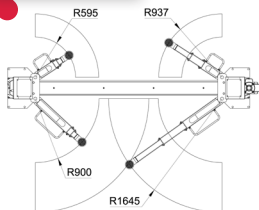

2.40

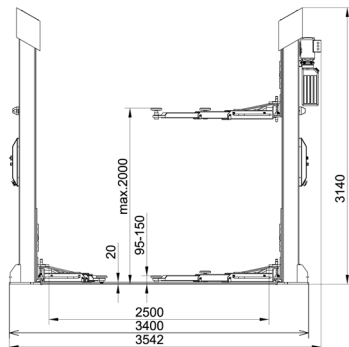

ATH Comfort Lift 2.35XL | 2.40XL

- Spolehlivé, odolné elektrohydraulické zvedáky
- Dva ovládací panely pro komfortní kontrolu z každého sloupu, „Energy-Set“ na hlavním sloupu
- Výkonná hydraulická soustava s ventilem spouštění závislým na zátěži
- Široký pracovní rozsah díky asymetrickým zvedacím ramenům (dlouhá symetrická ramena jako volitelná možnost)
- Automatické uvolnění blokování zajišťujících během zvedání a spouštění
- Horní příčka spojující sloupy na ochranu hydraulických hadic a kabelů

Technické údaje

Nosnost	3.500 kg 4.000 kg
Max. výška zdvihu	2.000 mm
Světlá šířka	2.500 mm
Celková šířka	3.542 mm
Části nosných ramen	3 3
Příkon	3kW
Čas zvedání/spouštění	přibližně 30 s
Napájení	3x 400V / C16A
Základy	min. C20/25 4.000x2.000x 200 220 mm



Ovládací panel na obou stranách
(230V / stačený vzduch / 12V) na hlavním sloupku



Horní příčka spojující sloupy

Dvojitě zatočené,
teleskopické (95 mm - 150 mm)



Příslušenství



Návod

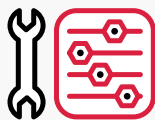

Části



ATH-AR/3D



Servis

PDF Produktový leták

Číslo výrobku

ATH Comfort Lift 2.35XL

622205

PDF Produktový leták

Číslo výrobku

ATH Comfort Lift 2.40XL

622207



ATH Comfort Lift

Číslo výrobku: 622205 | 622207
ATH Comfort Lift 2.35XL | 2.40XL

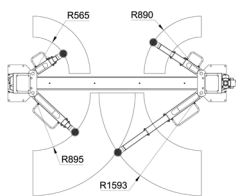

2.35XL

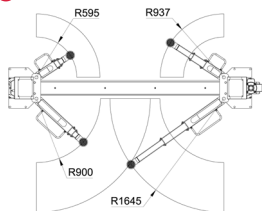

2.40XL

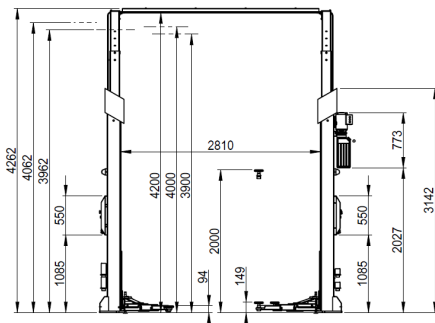

ATH Comfort Lift 2.55XL

- Spolehlivé, odolné elektrohydraulické zvedáky
- Dva ovládací panely pro komfortní kontrolu z každého sloupu, „Energy-Set“ na hlavním sloupu
- Výkonná hydraulická soustava s ventilem spouštění závislým na zátěži
- Široký pracovní rozsah díky asymetrickým zvedacím ramenům (dlouhá symetrická ramena jako volitelná možnost)
- Automatické uvolnění blokování zajišťujících během zvedání a spouštění
- Výškově stavitelná horní pojízdna příčka

Technické údaje

Nosnost	5.500 kg
Max. výška zdvihu	1.950 mm
Světlná šířka	2.650 mm
Celková šířka	3.500 mm
Části nosných ramen	3
Příkon	3kW
Čas zvedání/spouštění	přibližně 40 s
Napájení	3x 400V / C16A
Základy	min. C25/30 4.500x2.000x 220 mm



Příslušenství



Návod

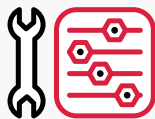

Části



ATH-AR/3D



Servis

PDF Produktový leták Číslo výrobku

ATH Comfort Lift 2.55

622222



ATH Comfort Lift 2.55XL

Číslo výrobku: 622222

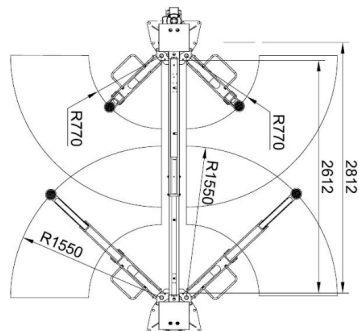
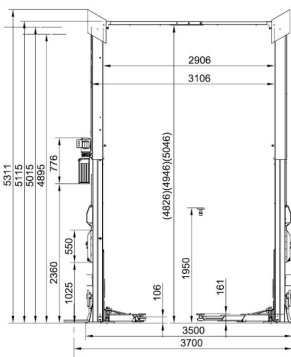

ATH Matrix Lift 2.65 | 2.75XL

- Elektrohydraulický dvousloupový zvedák s modulem rychlého zdvihu a funkcí spouštění v závislosti na zatížení
- Synchro Control: Speciální hydrosynchronní ovládání pro synchronizaci bez kompenzačních lan
- Safety Control: Elektronicky monitorovaná synchronizace a elektromagnetické bezpečnostní zámky
- Bezpečnostní zámek: ovládání spouštění břemene k bezpečnostním čepům
- 4-bodové vedení zvedacího vozíku pro optimální přenos nákladu
- Multifunkční teleskopická ramena s dvojitými klouby (např. od Smart po Sprinter/Crafter s dlouhým rozvorem)
- **2.65** Bez základního rámu a pevného připojení nosníku, variabilní nastavení výšky
- **2.75XL** Výškově nastavitelná horní příčka

Technické údaje

Nosnost	6.500 kg 7.500 kg
Max. výška zdvihu	2.165 mm
Světlá šířka	2.768 mm
Celková šířka	3.920 mm
Části nosných ramen	3
Příkon	3 kW
Čas zvedání/spouštění	přibližně 50 s
Napájení	3x 400V / C16A
Základy	min. C25/30 6.000 x 4.000 x 250 mm 300 mm



Příslušenství



Návod



Části



ATH-AR/3D



Servis

PDF Produktový leták

ATH Matrix Lift 2.65

Číslo výrobku

622225

PDF Produktový leták

ATH Matrix Lift 2.75XL

Číslo výrobku

622224

ATH Matrix Lift 2.65 | 2.75XL

Číslo výrobku: 622225 | 622224
ATH Matrix Lift 2.65 | 2.75XL

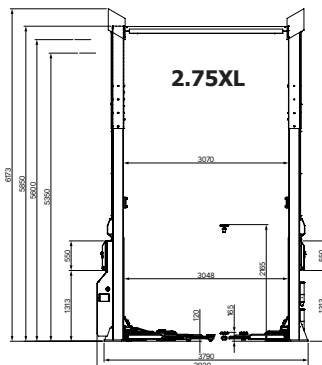
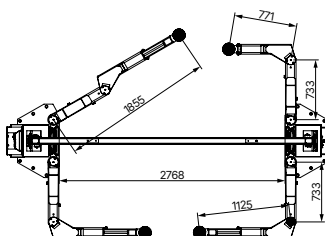
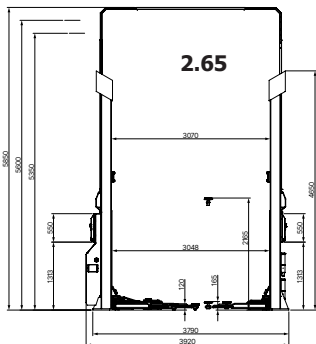

ATH Pure Lift 2.40 | 2.40A

- Spolehlivé, odolné elektrohydraulické zvedáky
- Velmi nízká přejezdová deska (výška = 20 mm) pro ochranu hydraulických hadic a kabelů
- Multifunkční montáž s pomocí teleskopických nosných ramen
- Dvojitá teleskopická nosná deska (90-180 mm) s ochranou před přetočením
- Automatické a samocentrující blokování nosného ramene
- Práškově lakovaný
- **2.40** Mechanické uvolnění bezpečnostních západek s ručním spouštěcím ventilem (centrální odjištění jednou rukou)
- **2.40A** Automatické uvolnění bezpečnostní západky s automatickým spouštěcím ventilem

Technické údaje

Nosnost	4.000 kg
Max. výška zdvihu	1.900 mm
Světlá šířka	2.600 mm
Celková šířka	3.455 mm
Části nosných ramen	3 2
Příkon	2,2 kW
Čas zvedání/spouštění	přibližně 45 s / 35 s
Napájení	230V / C16A resp. 3x 400V / C16A
Základy	min. C20/25 4.000x2.000x 200 mm

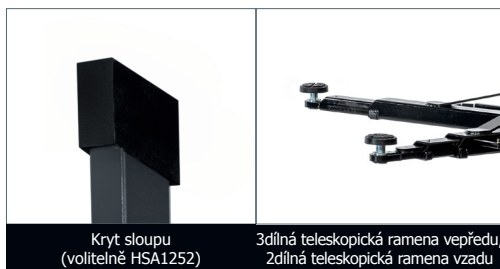

Příslušenství



Návod

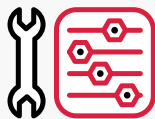

Části



ATH-AR/3D



Servis

PDF Produktový leták

Číslo výrobku

ATH-Pure Lift 2.40 230V

622162

ATH-Pure Lift 2.40 400V

622161

PDF Produktový leták

Číslo výrobku

ATH-Pure Lift 2.40A 230V

622401

ATH Pure Lift 2.40A 400V

622400



ATH Pure Lift 2.40 | 2.40A

Číslo výrobku: 622162 230V | 622161 400V
622401 230V | 622400 400V

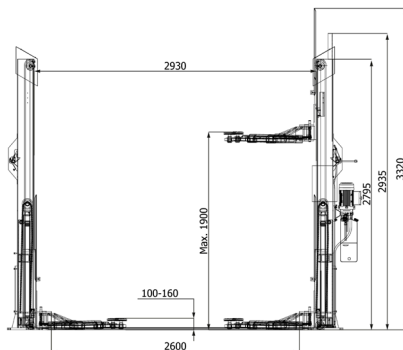
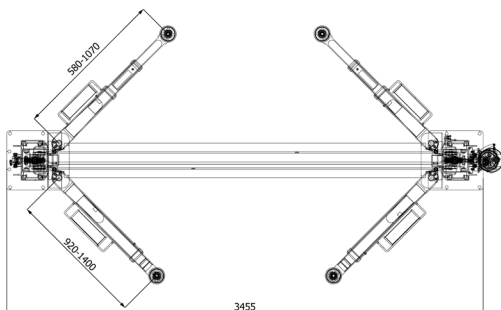

ATH Single Lift 35M

- Spolehlivý jednosloupový zvedák s hydraulickým pohonem
- Mobilní, s vysoce kvalitní přemísťovací soupravou, bez nutnosti montáže
- Výkonná hydraulická soustava s ventilem spouštění závislým na zátěži
- Multifunkční provozní rozsah pomocí dvojitých teleskopických zvedacích ramen (115 – 155 mm)
- Automatický elektromagnetický uzamykací bezpečnostní systém
- Nouzový spouštěcí systém pro případ výpadku napájení
- Snadná přístupnost z jedné strany, pohodlné zvedání vozidla díky nízké minimální výšce, přibližně 115 mm
- Ideální pro lakýrnické a karosářské práce, pro servis pneumatik a brzď

Technické údaje

Nosnost	3.500 kg
Max. výška zdvihu	115–1.853 mm
Výška sloupu	2.700 mm
Celková šířka	1.356–2.215 mm
Části nosných ramen	3
Příkon	3kW
Čas zvedání/spouštění	přibližně 45 s
Napájení	3x 400V / C16A
Základy	min. C20/25 Tloušťka: 200 mm



Příslušenství



Návod

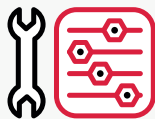

Části



ATH-AR/3D



Servis

PDF Produktový leták **Číslo výrobku**

ATH-Single Lift 35M

612013



ATH Single Lift 35M

Číslo výrobku: 612013

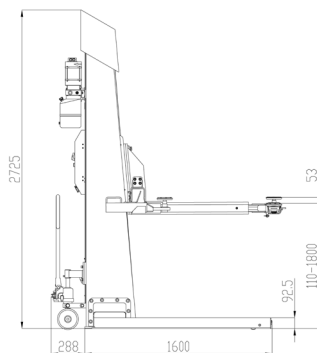
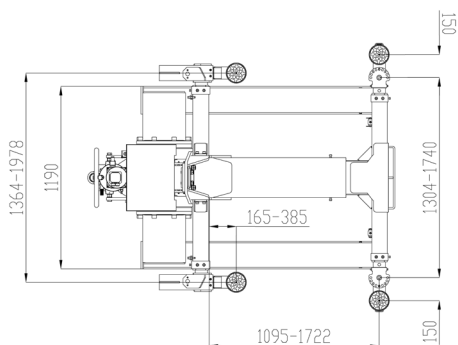

ATH Single Lift 25M

- Spolehlivý jednosloupový zvedák s hydraulickým pohonem
- Mobilní, s vysoce kvalitní přemísťovací soupravou, bez nutnosti montáže
- Výkonná hydraulická soustava s ventilem spouštění závislým na zátěži
- Multifunkční provozní rozsah pomocí dvojitých teleskopických zvedacích ramen (115 – 155 mm) s aretací natočení
- Automatický elektromagnetický uzamykací bezpečnostní systém
- Nouzový spouštěcí systém pro případ výpadku napájení
- Snadná přístupnost z jedné strany, pohodlné zvedání vozidla díky nízké minimální výšce, přibližně 115 mm
- Ideální pro lakýrnické a karosářské práce, pro servis pneumatik a brzd

Technické údaje

Nosnost	2.500 kg
Max. výška zdvihu	115–1.870 mm
Výška sloupu	2.910 mm
Celková šířka	1.550–2.175 mm
Části nosných ramen	2
Příkon	3kW
Čas zvedání/spouštění	přibližně 40 s
Napájení	3x 400V / C16A
Základy	min. C20/25 Tloušťka: 200 mm

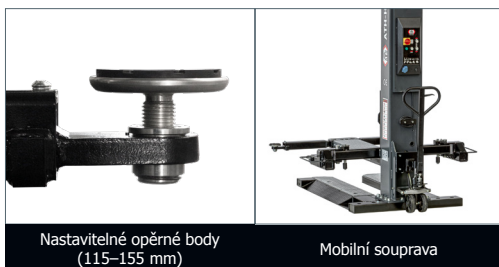

Příslušenství



Návod



Části



ATH-AR/3D



Servis

PDF Produktový leták Číslo výrobku

ATH Single Lift 25M

612010



ATH Single Lift 25M

Číslo výrobku: 612010

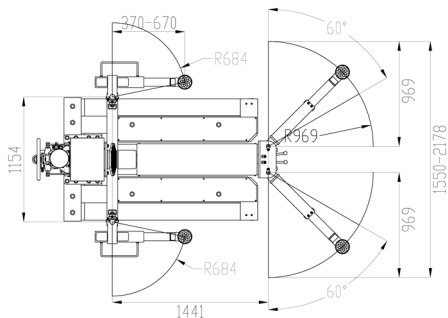
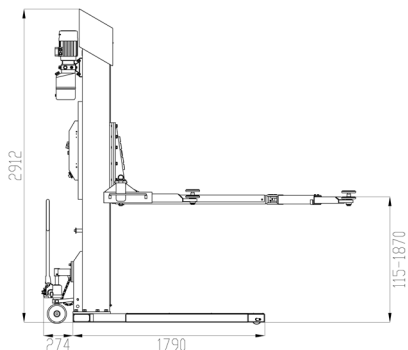

ATH Single Lift 12PL

- Spolehlivý, elektrohydraulický jednosloupový zvedák
- Možnost stacionárního použití s vodicími kolejnici
- Silná hydraulická jednotka
- Zvedání a spouštění pomocí tlačítek, navíc obsahuje „Energy Set“ (zásuvka 230V / zásuvka 12V / zásuvka na stlačený vzduch)
- Automatický elektromagnetický uzamykací bezpečnostní systém
- Systém pro nouzové klesání v případě výpadku napájení
- Zesílený sloup
- Všestranný a prostorově úsporný
- Ideální pro opravy čtyřkolek, sekaček a kompaktních traktorů

Technické údaje

Nosnost	1.200 kg
Max. výška zdvihu	1.930 mm
Výška sloupu	3.138 mm
Celková šířka	1.900 mm
Celková délka	2.937 mm
Příkon	3kW
Čas zvedání/spouštění	přibližně 20 s
Napájení	3x 400V / C16A
Základy	min. C25/30 2.500x200x 200mm

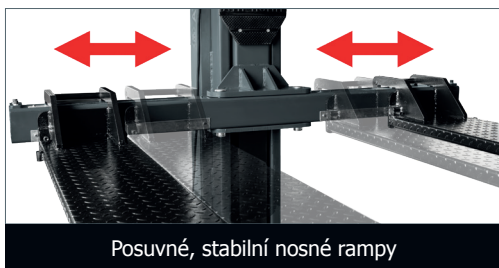

Příslušenství



Návod

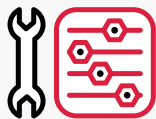

Části



ATH-AR/3D



Servis

PDF Produktový leták Číslo výrobku

ATH Single Lift 12PL

612016

ATH Single Lift 12PL

Číslo výrobku: 612016

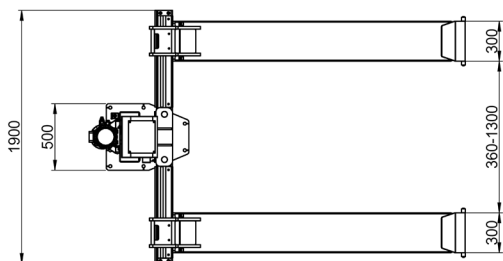

360 mm s přídatným vybavením (svorky na kola)

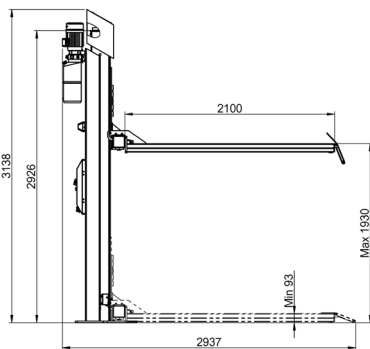

ATH Four Lift 55HP

- Elektrohydraulický 4sloupový zvedák s jednotkou rychlého zvedání a funkcí spouštění v závislosti na zátěži
- Ústřední řídicí jednotka, včetně krytu jednotky
- Platformy s integrovaným podprahovým zvedákem (nosnost 3,5 t), se sadou na geometrii kol
- Precizně vyrovnaný systém nájezdových plošin
- Bezpečnostní kontrola: elektropneumatické bezpečnostní západky, které se automaticky odblokovávají během zvedání a spouštění
- Bezpečnostní zámek: schopnost uzamknout náklad na bezpečnostním mechanismu
- Multifunkční montáž s pomocí plynule nastavitelných plošin
- Dokonalá ochrana plošiny vyrobená ze speciálního polymeru a dvojitého práškového nátěru

Technické údaje

Nosnost	5.500 kg
Max. výška zdvihu	1.960 mm
Výška nájezdů	210 mm
Délka plošin	5.600 mm
Šířka plošin	650 mm
Příkon	4 kW
Čas zvedání/spouštění	přibližně 45 s
Napájení	3x 400V / C16A
Základy	min. C20/25 7.400 x 3.900 x 200 mm

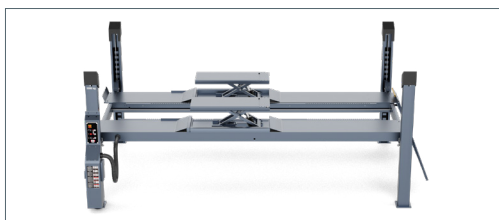

Podlahový zvedák (nosnost 3,5 t)
bez sady pro seřízení geometrie kol

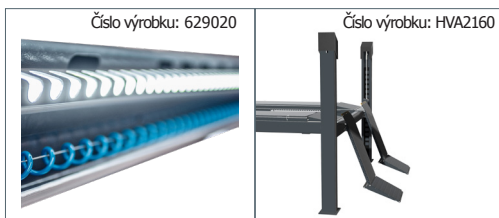

Číslo výrobku: 629020

Číslo výrobku: HVA2160

Volitelné
24V LED osvětlení

Volitelné prodloužení
pro nájezdy (640 mm)



Příslušenství



Návod

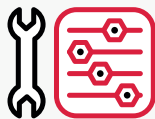

Části



ATH-AR/3D



Servis

PDF Produktový leták Číslo výrobku

ATH Four Lift 55HP

650021

ATH Four Lift 55HP

Číslo výrobku: 650021

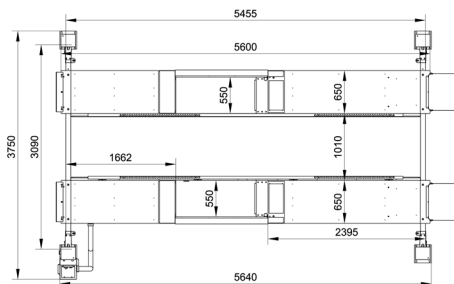
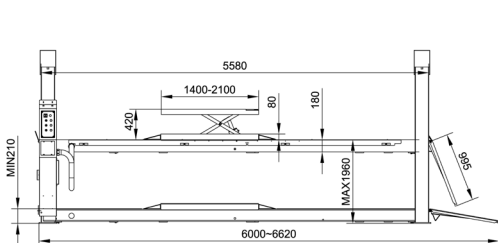
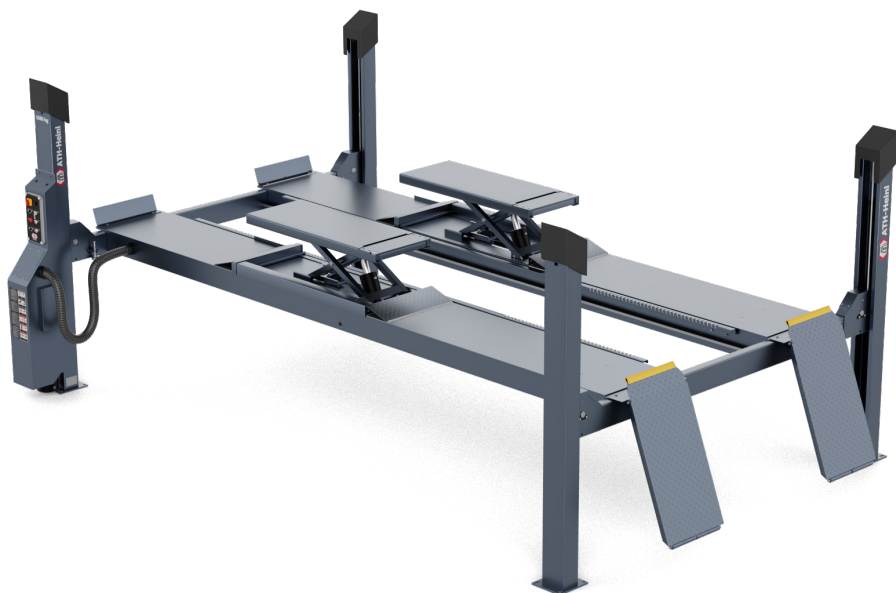

ATH Four Lift 55HAP

- Elektrohydraulický 4sloupový zvedák s jednotkou rychlého zvedání a funkcí spouštění v závislosti na zátěži
- Ústřední řídicí jednotka, včetně krytu jednotky
- Platformy s integrovaným podprahovým zvedákem (nosnost 3,5 t), se sadou na geometrii kol
- Precizně vyrovaný systém nájezdových plošin
- Bezpečnostní kontrola: elektropneumatické bezpečnostní západky, které se automaticky odblokovávají během zvedání a spouštění
- Bezpečnostní zámek: schopnost uzamknout náklad na bezpečnostním mechanismu
- Multifunkční montáž s pomocí plynule nastavitelných plošin
- Dokonalá ochrana plošiny vyrobená ze speciálního polymeru a dvojitého práškového nátěru

Technické údaje

Nosnost	5.500 kg
Max. výška zdvihu	2.045 mm
Výška nájezdů	275 mm
Délka plošin	5.600 mm
Šířka plošin	650 mm
Příkon	4 kW
Čas zvedání/spouštění	přibližně 45 s
Napájení	3x 400V / C16A
Základy	min. C20/25 7.400 x 3.900 x 200 mm

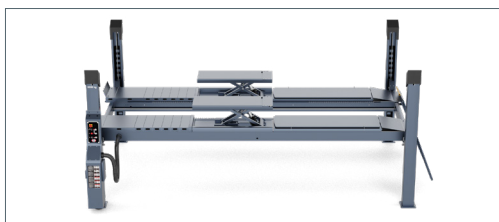

Podlahový zvedák (nosnost 3,5 t)
bez sady pro seřízení geometrie kol

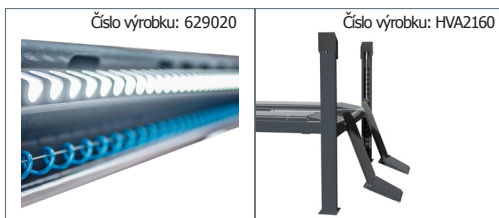

Číslo výrobku: 629020
Volitelné
24V LED osvětlení

Číslo výrobku: HVA2160
Volitelné prodloužení
pro nájezdy (640 mm)



Příslušenství



Návod

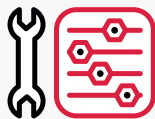

Části



ATH-AR/3D



Servis

PDF Produktový leták **Číslo výrobku**

ATH Four Lift 55HAP

650022

ATH Four Lift 55HAP

Číslo výrobku: 650022

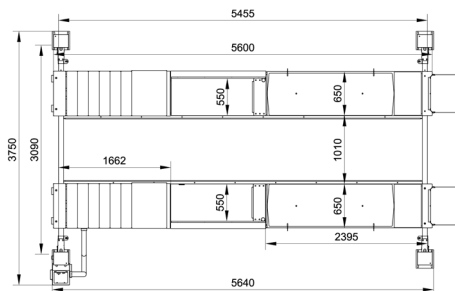
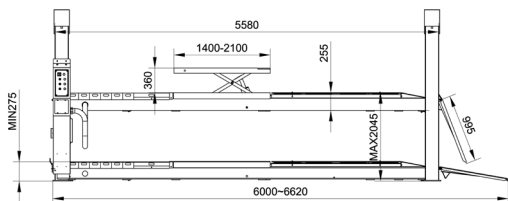
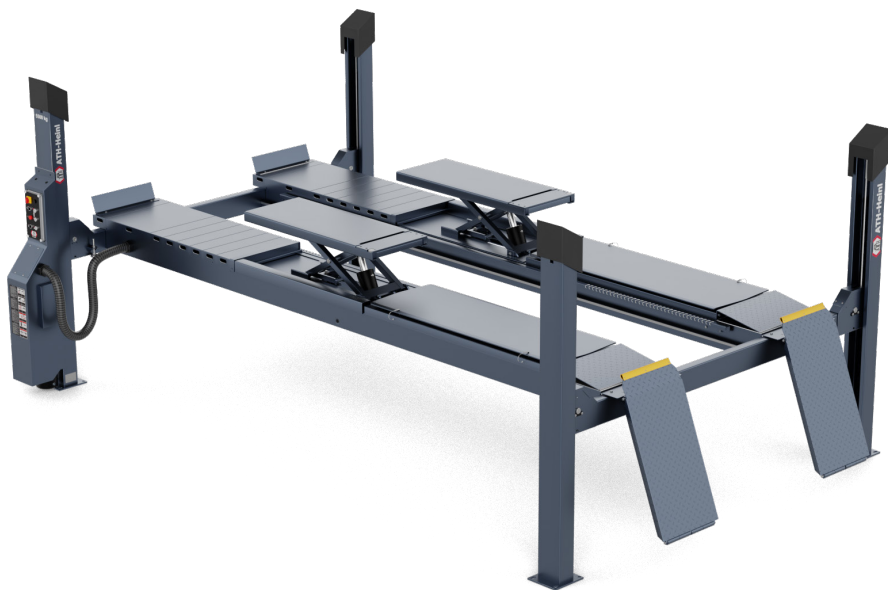

ATH Four Lift 55AP | 55P

- Elektrohydraulický 4sloupový zvedák s jednotkou rychlého zvedání a funkcí spouštění v závislosti na zátěži
- Ústřední řídicí jednotka, včetně krytu jednotky
- ATH Four Lift 55AP: plošiny s integrovanou sadou pro seřízení geometrie kol
- ATH Four Lift 55P: plošiny, volitelná sada pro seřízení geometrie kol
- Precizně vyrovnaný systém nájezdových plošin
- Bezpečnostní kontrola: elektropneumatické bezpečnostní západky, které se automaticky odblokovávají během zvedání a spouštění
- Bezpečnostní zámek: schopnost uzamknout náklad na bezpečnostním mechanismu
- Multifunkční montáž s pomocí plynule nastavitelných plošin
- Dokonalá ochrana plošiny vyrobená ze speciálního polymeru a dvojitého práškového nátěru

Technické údaje

Nosnost	5.500 kg
Max. výška zdvihu	2.045 mm
Výška nájezdů	275 mm
Délka plošin	5.600 mm
Šířka plošin	650 mm
Příkon	4 kW
Čas zvedání/spouštění	přibližně 45 s
Napájení	3x 400V / C16A
Základy	min. C20/25 7.400 x 3.900 x 200 mm

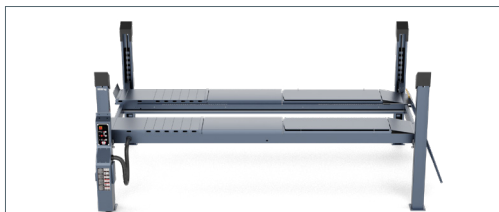

ATH Four Lift 55AP
Rampy se sadou pro nastavení geometrie kol

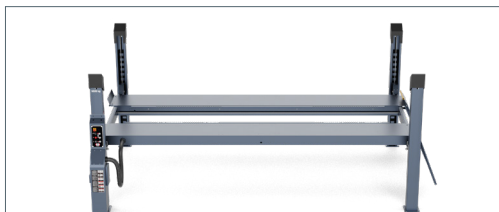

ATH Four Lift 55P
Rampy bez sady pro seřízení geometrie kol



Příslušenství



Návod

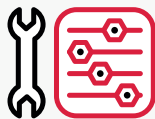

Části



ATH-AR/3D



Servis

PDF Produktový leták

ATH Four Lift 55P

Číslo výrobku

650023

PDF Produktový leták

ATH Four Lift 55AP

Číslo výrobku

650024

ATH Four Lift 55P | 55AP

Číslo výrobku: 650023 55P | 650024 55AP

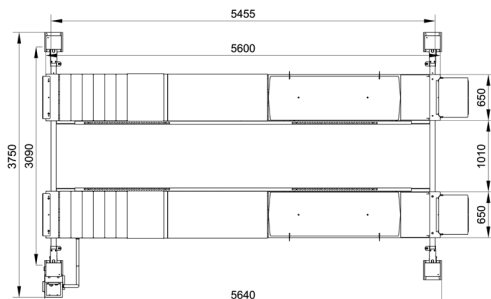
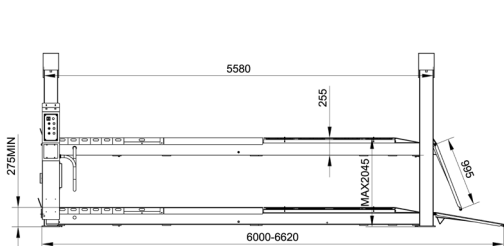
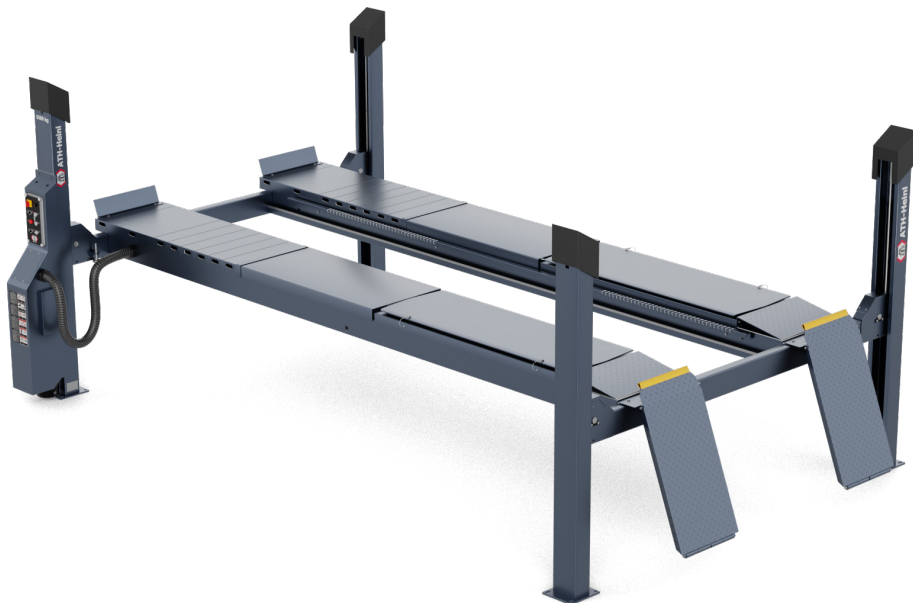

ATH Four Lift 46 | 64 P | AP

- Elektrohydraulický 4sloupový zvedák s jednotkou rychlého zvedání a funkcí spouštění v závislosti na zátěži
- Ústřední řídicí jednotka, včetně krytu jednotky
- ATH Four Lift 46 / 64AP: plošiny s integrovanou sadou pro seřízení geometrie kol
- ATH Four Lift 46 / 64P: plošiny, volitelná sada pro seřízení geometrie kol
- Precizně vyrovnaný systém nájezdových plošin
- Bezpečnostní kontrola: elektropneumatické bezpečnostní západky, které se automaticky odblokovávají během zvedání a spouštění
- Bezpečnostní zámek: schopnost uzamknout náklad na bezpečnostním mechanismu
- Multifunkční montáž s pomocí plynule nastavitelných plošin
- Dokonalá ochrana plošiny vyrobená ze speciálního polymeru a dvojitého práškového nátěru

Technické údaje

Nosnost	4.600 kg 6.400 kg
Max. výška zdvihu	1.850 mm
Výška nájezdů	235 mm
Délka plošin	5.310 mm
Šířka plošin	512 mm
Příkon	4,0 kW
Čas zvedání/spouštění	přibližně 48 s
Napájení	3x 400V / C16A
Základy	min. C20/25 7.400 x 3.900 x 200 mm

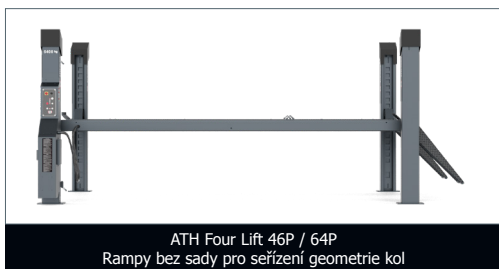
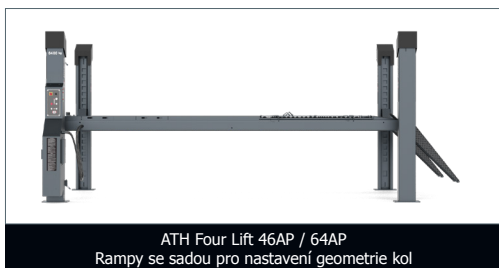

Příslušenství



Návod

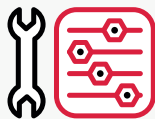

Části



ATH-AR/3D



Servis

PDF Produktový leták

Číslo výrobku

ATH Four Lift 46P

650027

ATH Four Lift 64P

650025

PDF Produktový leták

Číslo výrobku

ATH Four Lift 46AP

650028

ATH Four Lift 64AP

650026

ATH Four Lift 46 | 64 P | AP

Číslo výrobku: 650027 46P | 650028 46AP
650025 64P | 650026 64AP

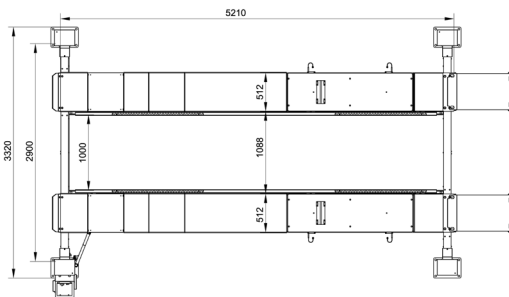
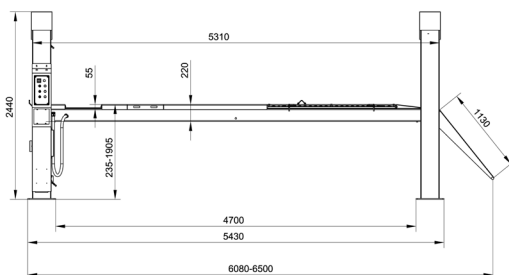

ATH Cross Lift 35 OG | OGA | UGA

- Spolehlivý nůžkový zvedák s hydraulickým pohonem, téměř bezobslužný
- Výkonná hydraulická soustava s ventilem spouštění závislým na zátěži
- Hodí se k montáži a používání na podlaze
- S nůžkovým, podprahovým zvedákem (nosnost: 3,5t, výška zdvihu: 430mm), volitelná sada k nastavení geometrie kol (ATH-Cross Lift 35 OGA) s místy pro točnu vpředu a mechanického blokování odpruženými deskami (dokončit s ATH-Cross Lift 35 OGA / UGA)
- Pneumatické odblokování západek, CE-Stop a zvukový signál
- Systém nouzového spouštění v případě výpadku proudu, monitorování synchronizace světelnou závorou
- Skvěle se hodí k prohlídkám, opravám a volitelně na geometrii kol

Technické údaje

Nosnost	3.500 kg
Max. výška zdvihu	1.830 mm
Výška nájezdů	170 mm
Délka plošin	4.400 mm
Šířka plošin	620 mm
Příkon	2,6 kW
Čas zvedání/spouštění	přibližně 60 s
Napájení	3x 400V / C16A
Základy	min. C20/25 6.100x3.000x 200 mm



ATH Cross Lift 35 OGA: podlahový, integrovaný podprahový zvedák, posuvná deska a sada pro geometrii kol



ATH Cross Lift 35 UGA: podpodlahový, integrovaný podprahový zvedák, posuvná deska a sada pro geometrii kol



Příslušenství



Návod

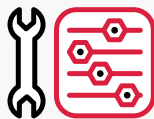

Části



ATH-AR/3D



Servis

PDF Produktový leták

Číslo výrobku

ATH Cross Lift 35 OG

631014

ATH Cross Lift 35 OGA

631020

PDF Produktový leták

Číslo výrobku

ATH Cross Lift 35 UGA

631021

ATH Cross Lift 35

Číslo výrobku: 631014 35 OG | 631020 35 OGA | 631021 35 UGA

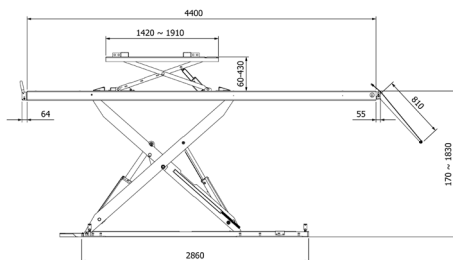

ATH-Cross Lift 40 | Cross Lift 50

- Spolehlivý, méně citlivý hydraulický pohon
- Výkonná hydraulická soustava s ventilem spouštění závislým na zátěži
- Vhodný pro montáž do podlahy, jakož i na ní (s volitelnými rampami)
- Ideální pro geometrii kol s integrovanými posuvnými deskami a s otvory pro točnice geometrie, s podprahovým zvedákem (nosnost podprahového zvedáku: 4000 kg, výška zdvihu: 450 mm)
- Zásuvné křížové spoje včetně kovové ochranné lišty a spínač pro volitelné 24V LED osvětlení
- Pneumatické odblokování západek, systém nouzového spouštění v případě výpadku proudu, CE-Stop a zvukový signál
- Ideální pro opravné práce, diagnostiku kol a seřizování světlometů

Technické údaje

Video



Nosnost	4.000 kg 5.000 kg
Max. výška zdvihu	2.160 mm
Výška nájezdů	295 mm
Délka plošin	4.230 5.000 mm
Šířka plošin	600 mm
Příkon	3,5 kW
Čas zvedání/spouštění	přibližně 70 s
Napájení	3x 400V / C16A
Základy	min. C20/25 5.500 x 3.000 x 200 mm



ATH Cross Lift 40 / 50 OG spolu se zemní soupravou

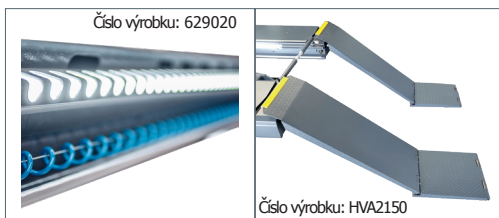

Volitelné
24V LED osvětlení

Číslo výrobku: HVA2150

Volitelná rozšíření pro
Nájezdová rampa (640 mm)



Příslušenství



Návod

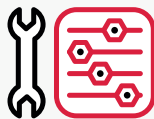

Části



ATH-AR/3D



Servis

PDF Produktový leták

Číslo výrobku

ATH Cross Lift 40 UGA

631025

ATH Cross Lift 40 OGA

631026

PDF Produktový leták

Číslo výrobku

ATH Cross Lift 50 UGA

631011

ATH Cross Lift 50 OGA

631022

ATH-Cross Lift 40 | 50

Číslo výrobku: 631025 Cross 40 UGA | 631026 Cross 40 OGA
631011 Cross 50 UGA | 631022 Cross 50 OGA

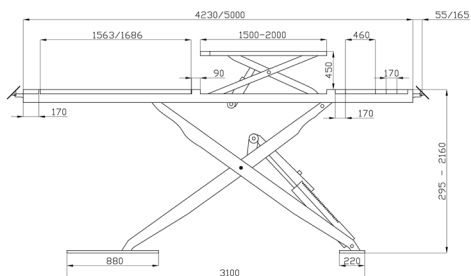
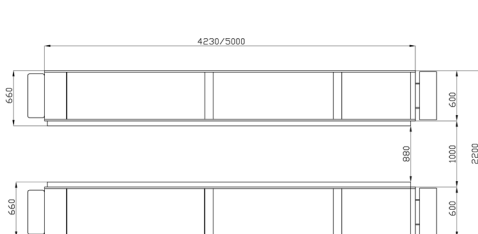

ATH Cross Lift 40 | 50 Plus UGA | OGA

- Spolehlivý, méně citlivý hydraulický pohon
- Výkonná hydraulická soustava s ventilem spouštění závislým na zátěži
- Vhodný pro montáž do podlahy, jakož i na ní (s volitelnými rampami)
- Ideální pro geometrii kol s integrovanými posuvnými deskami a s otvory pro točnice geometrie, integrované testery vůle, s podprahovým zvedákem (nosnost podprahového zvedáku: 4000 kg, výška zdvihu: 450 mm), vodítka pod volitelný zvedák nápravy, zásuvné křížové spoje včetně kovové ochranné lišty a spínač pro volitelné 24V LED osvětlení a systémů posilovače řízení
- Pneumatické odblokování západek, systém nouzového spouštění v případě výpadku proudu, CE-Stop a zvukový signál
- Ideální pro opravné práce, diagnostiku kol a seřizování světlometů osvětlení a systémů posilovače řízení

Technické údaje

Video



Nosnost	4.000 kg 5.000 kg
Max. výška zdvihu	2.160 mm
Výška nájezdů	295 mm
Délka plošin	4.830 5.600 mm
Šířka plošin	600 mm
Příkon	3,5 kW
Čas zvedání/spouštění	přibližně 70 s
Napájení	3x 400V / C16A
Základy	min. C20/25 6.100x3.000x 200 mm

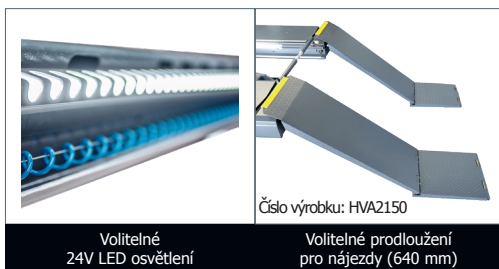

Příslušenství



Návod

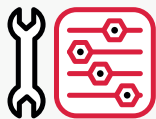

Části



ATH-AR/3D



Servis

PDF Produktový leták

Číslo výrobku

ATH Cross Lift 40 Plus UGA 631027

ATH Cross Lift 50 Plus UGA 631016

PDF Produktový leták

Číslo výrobku

ATH Cross Lift 40 Plus OGA 631028

ATH Cross Lift 50 Plus OGA 631024

ATH Cross Lift 40 | 50 Plus

Číslo výrobku: 631027 40 Plus UGA | 631028 40 Plus OGA
631016 50 Plus UGA | 631024 50 Plus OGA

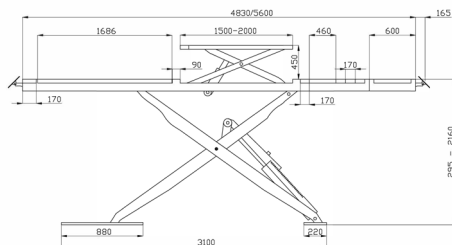
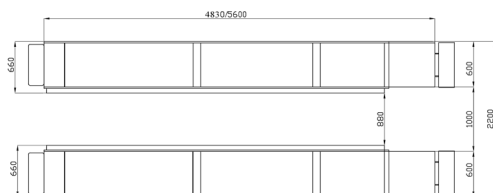

ATH Frame Lift 30FZ | 30FZ UG

- Spolehlivý, méně citlivý hydraulický pohon
- Výkonná hydraulická soustava s ventilem spouštění závislým na zátěži
- Velmi nízká světlá výška pouze 105 mm
- Vhodný pro montáž na podlahu, jakož i do ní (s doplňkovým příslušenstvím)
- Sekvenční hydraulické ovládání (hlavní a pomocný válec) zajišťuje rovnoměrné zvedání a spouštění nůžek, zámek spouštění (nevyžaduje bezpečnostní západku ani stlačený vzduch) fotobuňka pro regulaci konstantní rychlosti
- S mechanickým systémem ramen umožňujícím zvedání zdola s plnou silou
- Systém nouzového spouštění v případě výpadku proudu, CE-Stop a zvukový signál
- Ideální pro lakýrnické a karosářské práce, pro servis pneumatik a brzd



Technické údaje

Nosnost	3.000 kg
Max. výška zdvihu	1.900 mm
Výška nájezdů	105 mm
Délka plošin	1.495–2.030 mm
Šířka plošin	600 mm
Příkon	2,6 kW
Čas zvedání/spouštění	přibližně 50 s
Napájení	3x 400V / C16A
Základy	min. C20/25 2.500x2.500x 180 mm



Částečné pozinkování včetně práškového lakování



Příslušenství



Návod



Části



ATH-AR/3D



Servis

PDF Produktový leták

ATH Frame Lift 30FZ

Číslo výrobku

630311

PDF Produktový leták

ATH Frame Lift 30FZ UG

Číslo výrobku

630322

ATH Frame Lift 30FZ | UG

Číslo výrobku: 630311 30FZ | 630322 30FZ UG

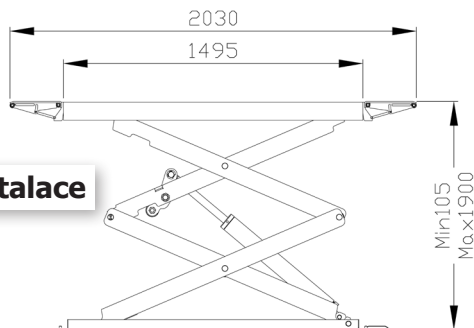
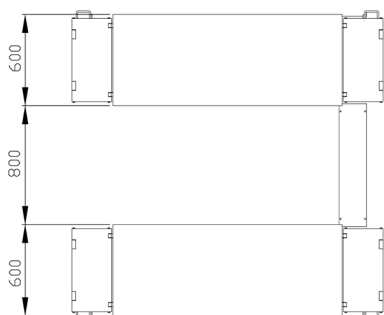

Instalace

ATH Frame Lift 35FZ | 35FZ UG

- Spolehlivý, méně citlivý hydraulický pohon
- Výkonná hydraulická soustava s ventilem spouštění závislým na zátěži
- Velmi nízká světlá výška pouze 105 mm
- Vhodný pro montáž na podlahu, jakož i do ní (s doplňkovým příslušenstvím)
- Sekvenční hydraulické ovládání (hlavní a pomocný válec) zajišťuje rovnoměrné zvedání a spouštění nůžek; zámek spouštění (nevyžaduje se žádná bezpečnostní nebo stlačená západka vzduch) fotobuňka pro regulaci konstantní rychlosti
- Blokování spouštění (nevyžaduje bezpečnostní západky ani stlačený vzduch)
- S mechanickým systémem ramen umožňujícím zvedání zdola s plnou silou
- Systém nouzového spouštění v případě výpadku proudu, CE-Stop a zvukový signál
- Ideální pro lakýrnické a karosářské práce, pro servis pneumatik a brzd



Technické údaje

Nosnost	3.500 kg
Max. výška zdvihu	1.900 mm
Výška nájezdů	105 mm
Délka plošin	1.547–2.270 mm
Šířka plošin	625 mm
Příkon	2,6 kW
Čas zvedání/spouštění	přibližně 50 s
Napájení	3x 400V / C16A
Základy	min. C20/25 2.500x2.500x 180 mm

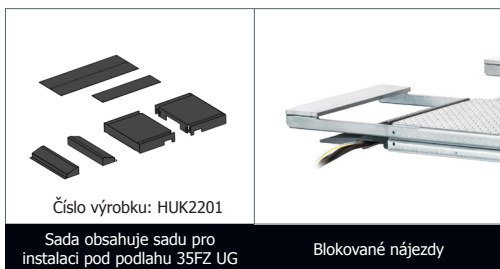

Příslušenství



Návod

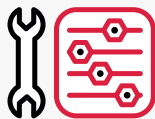

Části



ATH-AR/3D



Servis

PDF Produktový leták

ATH Frame Lift 35FZ

Číslo výrobku

630312

PDF Produktový leták

ATH Frame Lift 35FZ UG

Číslo výrobku

630324



ATH Frame Lift 35FZ | UG

Číslo výrobku: 630312 35FZ | 630324 35FZ UG

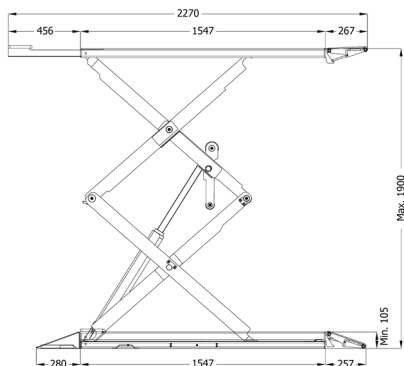
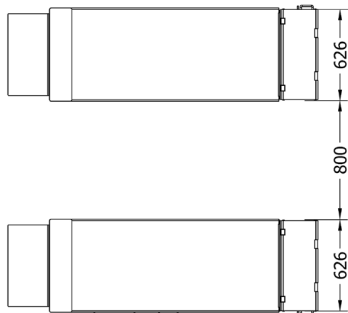

ATH Flex Lift 30

- Spolehlivý, méně citlivý hydraulický pohon, prakticky bezobslužný
- Silná hydraulická jednotka (230V / C16A)
- Velmi nízká světlá výška pouze cca 105 mm
- Bez elektrických koncových spínačů, hydraulické hadice s krytem
- Mechanická synchronizace díky křížovému spojení ve spodní části a dvojitému uspořádání hydraulický zámek spouštění (nevyžaduje bezpečnostní západku ani stlačený vzduch)
- Zvedání z nejnižší polohy plnou silou
- Nouzový spouštěcí ventil v případě výpadku proudu
- Ideální pro lakování, karosérii, údržbu pneumatik a brz



Technické údaje

Nosnost	3.000 kg
Max. výška zdvihu	960 mm
Výška nájezdů	105 mm
Délka plošin	1.450–2.040 mm
Šířka plošin	530 mm
Příkon	2,2 kW
Čas zvedání/spouštění	přibližně 20 s
Napájení	230V / C16A
Základy	min. C20/25 Tloušťka: 200 mm



Příslušenství



Návod

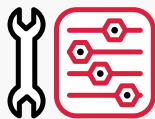

Části



ATH-AR/3D



Servis

PDF Produktový leták **Číslo výrobku**

ATH Flex Lift 30

680008



ATH Flex Lift 30

Číslo výrobku: 680008

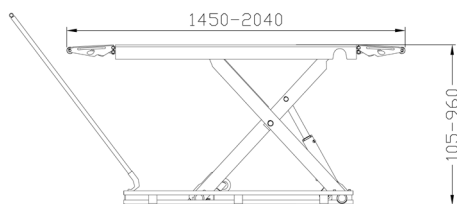
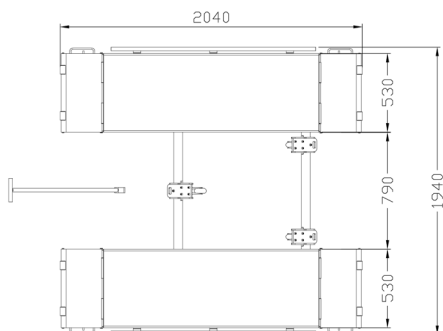

ATH Flex Lift 30Z

- Spolehlivý, méně citlivý hydraulický pohon, prakticky bezobslužný
- Silná hydraulická jednotka (230V / C16A)
- Velmi nízká světlá výška pouze cca 105 mm
- Bez elektrických koncových spínačů, hydraulické hadice s krytem
- Mechanická synchronizace díky křížovému spojení ve spodní části a dvojitému uspořádání hydraulický zámek spouštění (nevyžaduje bezpečnostní západku ani stlačený vzduch)
- Zvedání z nejnižší polohy plnou silou
- Nouzový spouštěcí ventil v případě výpadku proudu
- Ideální pro lakování, karosérii, údržbu pneumatik a brz



Technické údaje

Nosnost	3.000 kg
Max. výška zdvihu	960 mm
Výška nájezdů	105 mm
Délka plošin	1.450–2.040 mm
Šířka plošin	530 mm
Příkon	2,2 kW
Čas zvedání/spouštění	přibližně 20 s
Napájení	230V / C16A
Základy	min. C20/25 Tloušťka: 200 mm



Včetně sady pro mobilní použití
Ochrana proti korozi žárovým zinkováním



Dvojitý hydraulický zámek spouštění
(nevyžadují šrouby ani stlačený vzduch)



Příslušenství



Návod

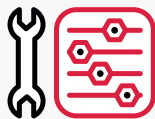

Části



ATH-AR/3D



Servis

PDF Produktový leták Číslo výrobku

ATH Flex Lift 30Z

680008-FZ



ATH Flex Lift 30Z

Číslo výrobku: 680008-FZ

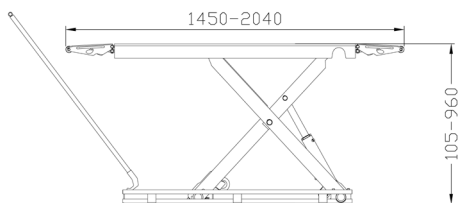
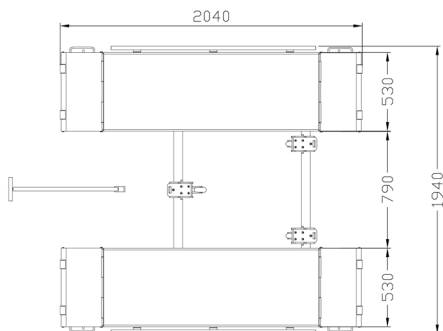

ATH Bike Lift 7 | 7F | 7Q | 7QF

- Spolehlivý elektrohydraulický zvedák motocyklů, precizní hydraulický pohon, prakticky bezobslužný
- Silná hydraulická jednotka (230V / C16A)
- Odstranitelná deska pro volný přístup k zadnímu kolu, řetězu, nebo hnačí hřídeli
- Bez instalace elektrických koncových spínačů, ochranný rukáv na hydraulické hadici
- Spuštění do bezpečnostních úchytlů; umožňuje spuštění na západku bez hydraulického tlaku
- S namontovanou hliníkovou deskou, navržena speciálně pro mini zvedák motocyklů
- Systém nouzového spuštění pro případ výpadku proudu
- Volitelná výbava: deska pod kolo, mechanický a pneumatický držák na kolo, mini zvedák motocyklů, sada adaptérů pro čtyřkolky

Technické údaje

Nosnost	700 kg
Max. výška zdvihu	1.200 mm
Výška nájezdů	80 mm / 90 mm
Délka plošin	2.300 mm
Šířka plošin	750 mm/1.350 mm
Příkon	1 kW
Čas zvedání/spuštění	přibližně 15 s
Napájení	230V / C16A
Základy	min. C20/25 2.500x1.000x 100 mm



Příslušenství



Návod

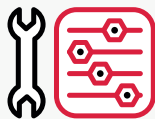

Části



ATH-AR/3D



Servis

PDF Produktový leták

Číslo výrobku

ATH Bike Lift 7

670041

ATH Bike Lift 7F

670042

PDF Produktový leták

Číslo výrobku

ATH Bike Lift 7Q

670043

ATH Bike Lift 7QF

670044

ATH Bike Lift 7 | 7F | 7Q | 7QF

Číslo výrobku: 670041 Bike Lift 7 | 670042 Bike Lift 7F
670043 Bike Lift 7Q | 670044 Bike Lift 7QF

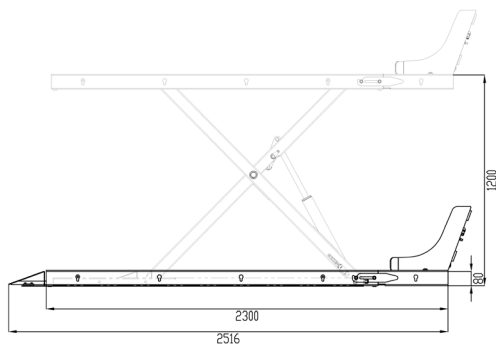
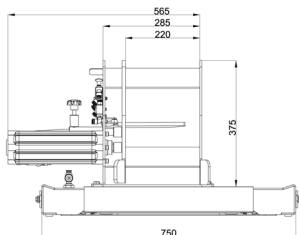

ATH RG5.5 WB

- Elektrohydraulický systém zvedání za kola s bateriovým napájením a bezdrátovým ovládním
- Řídicí jednotka s krytem jednotky na každém sloupu pro pružné použití
- Hlavní ovládní zajišťuje veškeré provozní informace na každém sloupu a rozšíření na 16 sloupů
- Integrovaná rychlá nabíječka na sloupu, umožňuje nabíjení během používání
- Mobilní sada a přenášení pomocí vysokozdvizného vozíku umožňují rychlejší změnu polohy
- Bezpečnostní kontrola: hydraulický odpojovací ventil, elektronické monitorování synchronizace a elektromagnetické bezpečnostní západky
- Bezpečnostní zámek: schopnost uzamknout náklad na bezpečnostním mechanismu
- Multifunkční využití, snadná změna průměru zvedaných kol s individuálními volbami nastavení

Technické údaje

Nosnost	5.500 kg
Max. výška zdvihu	1.750 mm
Výška sloupce	2.750 mm
Šířka sloupce	1.110mm
Příkon	2,2 kW
Čas zvedání/spouštění	80s / 70s
Napájení	DC 24V
Komunikace ve sloupu	bezdrátový
Základy	min. C20/25 Tloušťka: 200mm



Příslušenství



Návod

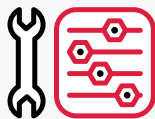

Části



ATH-AR/3D



Servis

PDF Produktový leták

Číslo výrobku

ATH-RG5.5 2 sloupce WB

710039

ATH-RG5.5 6 sloupců WB

710037

PDF Produktový leták

Číslo výrobku

ATH-RG5.5 4 sloupce WB

710036

ATH RG5.5 WB

Číslo výrobku: 710039 (RG5.5-2 WB) | 710036 (RG5.5-4 WB)
710037 (RG5.5-6 WB)



Ukázkový obrázek: 4 z maximálně 16 sloupců

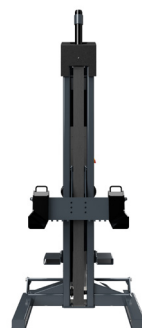
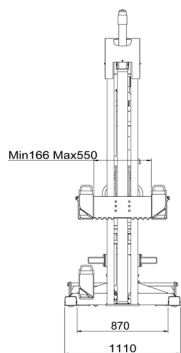
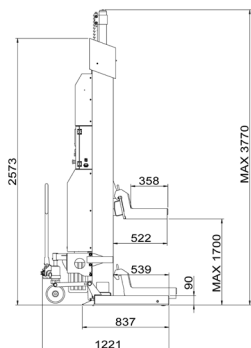

ATH RG8.5 WB

- Elektrohydraulický systém zvedání za kola s bateriovým napájením a bezdrátovým ovládním
- Řídící jednotka s krytem jednotky na každém sloupu pro pružné použití
- Hlavní ovládní zajišťuje veškeré provozní informace na každém sloupu a rozšíření na 16 sloupů
- Integrovaná rychlá nabíječka na sloupu, umožňuje nabíjení během používání
- Mobilní sada a přenášení pomocí vysokozdvizného vozíku umožňují rychlejší změnu polohy
- Bezpečnostní kontrola: hydraulický odpojovací ventil, elektronické monitorování synchronizace a elektromagnetické bezpečnostní západky
- Bezpečnostní zámek: schopnost uzamknout náklad na bezpečnostním mechanismu
- Multifunkční využití, snadná změna průměru zvedaných kol s individuálními volbami nastavení

Technické údaje

Nosnost	8.500 kg
Max. výška zdvihu	1.700 mm
Výška sloupce	2.650 mm
Šířka sloupce	1.145 mm
Příkon	2,2 kW
Čas zvedání/spouštění	120s / 70s
Napájení	DC 24V
Komunikace ve sloupu	bezdrátový
Základy	min. C20/25 Tloušťka: 200 mm



Vysoká mobilita s ručně-hydraulickým vozíkem

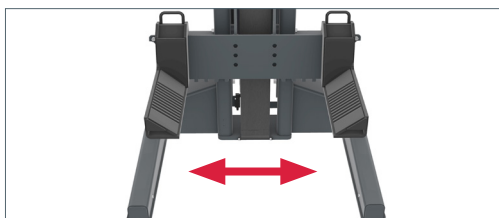

Nastavitelný rozsah 240 mm až 625 mm



Příslušenství



Návod

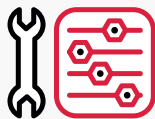

Části



ATH-AR/3D



Servis

PDF Produktový leták

Číslo výrobku

ATH-RG8.5 2 sloupce WB

710040

ATH-RG8.5 6 sloupců WB

710035

PDF Produktový leták

Číslo výrobku

ATH-RG8.5 4 sloupce WB

710034

ATH RG8.5 WB

Číslo výrobku: 710040 (RG8.5-2 WB) | 710034 (RG8.5-4 WB)
710035 (RG8.5-6 WB)



Ukázkový obrázek: 6 z maximálně 16 sloupců

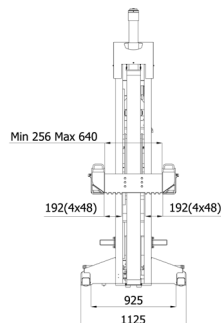
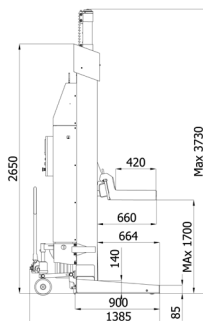
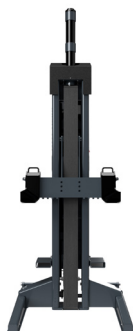

ATH M72Z Plus WDK



- Pneumatický montážní zámek hlavy s automatickým horizontálním nastavením vzdálenosti a svisle od ráfku
- Ovládání pomocí ergonomicky umístěných pedálů
- Dodává se s opěrným ramenem pro práci s nízkoprofilovými a UHP koly
- Odstrědivé upínání s rychloupínací maticí
- Dvojčinný hliníkový válec blatníku a antiblokovací boční blatník
- Obsahuje zvedák kola, rychloupínací matici, pneumatický montážní prst a WDK
- Ideálně se hodí pro kola osobních automobilů a dodávek

Technické údaje

Video



Vnější upínací rozsah	12–26"
Šířka ráfku	4–13"
Průměr kola max.	1.050 mm
Připojení stlačeného vzduchu	10 bar
Rozsah srážecí patky	83–350 mm
Síla srážecí patky	2.500 kg
Rychlost montáž	6 oraz 12 ot./min
Příkon	0,75 / 0,90 kW
Napájení	3x 400V / C16A
Úroveň hluku	70 dB(A)



Rozsah dodávky

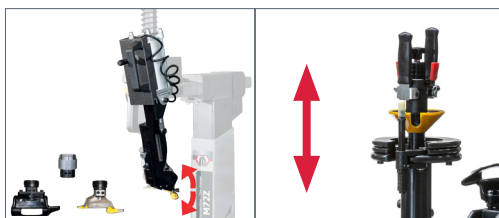

Pneumatický montážní prst se sadou pro výměnu montážní patky

Výškově nastavitelné upevnění středovým otvorem



Příslušenství



Návod

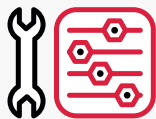

Části



ATH-AR/3D



Servis

PDF Produktový leták Číslo výrobku

ATH M72Z Plus WDK

151038



ATH M72Z Plus WDK

Číslo výrobku: 151038

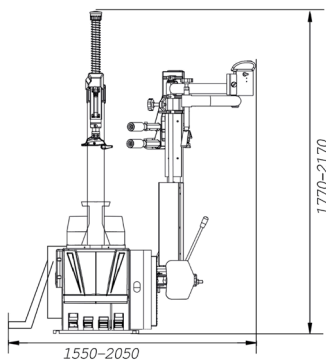
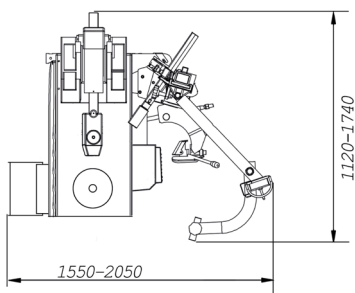

Dvě rychlosti



Tested
according to wdk
mounting/dismounting
instructions
UHP and runflat tires

Wirtschaftsverband der
deutschen Kautschukindustrie e.V.



ATH M72 + A34 Plus WDK

- Pneumatické zamykání montážní hlavy s automatickým nastavením horizontální a vertikální vzdálenosti od ráfku
- Ovládání pomocí ergonomicky umístěných pedálů
- S montážním ramenem ATH A34, vzduchem ovládaným ramenem pro nízký profil, UHP a run-flat koly
- Samostředící, přednastavitelný 4-čelist'ový systém, 3-násobné rychlé nastavení
- Dvojčinný hliníkový válec blatníku a boční blatník se systémem proti sevření
- Obsahuje rychloupínací sklíčidlo, pneumatický montážní prst a WDK
- Ideální pro kola osobních a dodávkových automobilů a s doplňkovým příslušenstvím také pro kola motocyklů

Technické údaje

Video



Vnější upínací rozsah	11–30" / 9–26"
Šířka ráfku	4–13"
Průměr kola max.	1.050 mm
Připojení stlačeného vzduchu	10 bar
Rozsah srážecí patky	83–350 mm
Síla srážecí patky	2.500 kg
Rychlost montáž	6 oraz 12 ot./min
Příkon	0,75 / 0,90 kW
Napájení	3x 400V / C16A
Úroveň hluku	70 dB(A)

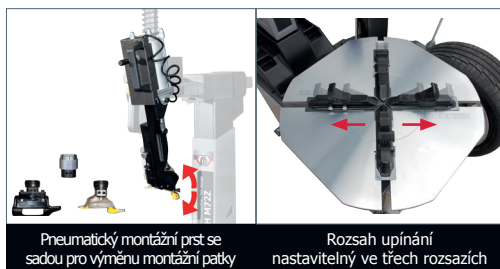

Příslušenství



Návod

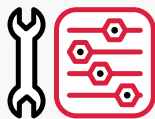

Části



ATH-AR/3D



Servis

PDF Produktový leták Číslo výrobku

ATH M72 + A34 Plus WDK 151078



ATH M72 + A34 Plus WDK

Číslo výrobku: 151078

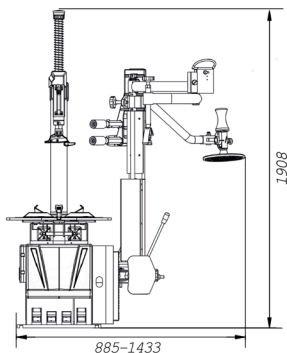
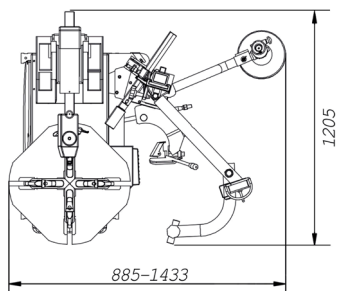

Dvě rychlosti



Tested
according to wdk
mounting/dismounting
instructions
UHP and runflat tires

Wirtschaftsverband der
deutschen Kautschukindustrie e.V.



ATH M72 + A34

- Pneumatické zamykání montážní hlavy s automatickým nastavením horizontální a vertikální vzdálenosti od ráfku
- Ovládání pomocí ergonomicky umístěných pedálů
- S montážním ramenem ATH A34, vzduchem ovládaným ramenem pro nízký profil, UHP a run-flat koly
- Samostředící 4-svorkový systém se dvěma hliníkovými dvojčinnými válci; vnější upínací rozsah až 26" s třístupňovým nastavením
- Dvojčinný hliníkový válec blatníku a antiblokovací boční blatník
- Ideální pro kola osobních a dodávkových automobilů a s doplňkovým příslušenstvím také pro kola motocyklů

Technické údaje

Video



Vnější upínací rozsah	11–30" / 9–26"
Šířka ráfku	4–13"
Průměr kola max.	1.050 mm
Připojení stlačeného vzduchu	10 bar
Rozsah srážecí patky	83–350 mm
Síla srážecí patky	2.500 kg
Rychlost montáž	6 oraz 12 ot./min
Příkon	0,75 / 0,90 kW
Napájení	3x 400V / C16A
Úroveň hluku	70 dB(A)



Rozsah dodávky

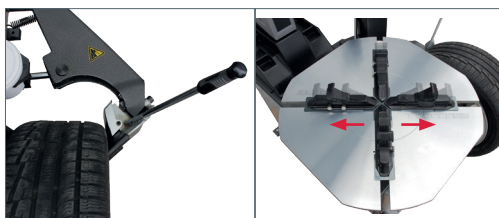

Systém proti sevření

Rozsah upínání
nastavitelný ve třech rozsazích



Příslušenství



Návod

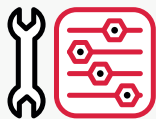

Části



ATH-AR/3D



Servis

PDF Produktový leták Číslo výrobku

ATH M72 + A34

151072



ATH M72 + A34

Číslo výrobku: 151072

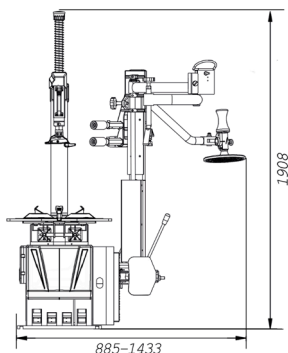
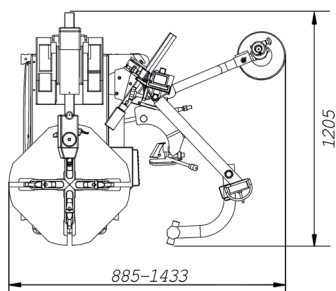

Dvě rychlosti

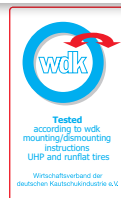

Volitelné WDK
(Číslo výrobku: RWK0001.01)

ATH M52 + A34

- Pneumatický montážní zámek hlavy s automatickým horizontálním nastavením vzdálenosti a svisle od ráfku
- Ovládání pomocí ergonomicky umístěných pedálů
- S montážním ramenem ATH A34, pneumaticky ovládaným ramenem pro práci s UHP a nízkoprofilovými koly run-flat
- Samostředící 4-svorkový systém se dvěma hliníkovými dvojčinnými válci; rozsah externích svorek 22", navíc nastavitelný až do -2"
- Dvojčinný hliníkový válec blatníku a antiblokovací boční blatník
- Ideální pro kola osobních a dodávkových automobilů a s doplňkovým příslušenstvím také pro kola motocyklů



Technické údaje

Video



Vnější upínací rozsah	14–26" / 12–22"
Šířka ráfku	4–13"
Průměr kola max.	1.050 mm
Připojení stlačeného vzduchu	10 bar
Rozsah srážecí patky	83–350 mm
Síla srážecí patky	2.500 kg
Rychlost montáž	6 oraz 12 ot./min
Příkon	0,75 / 0,90 kW
Napájení	3x 400V / C16A
Úroveň hluku	70 dB(A)

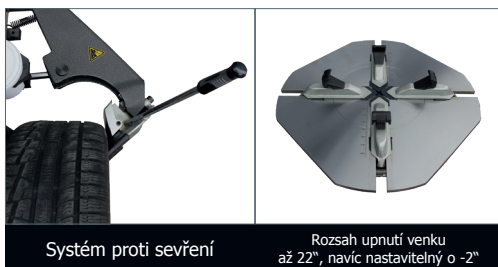

Příslušenství



Návod

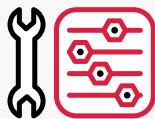

Části



ATH-AR/3D



Servis

PDF Produktový leták

Číslo výrobku

ATH M52 + A34

151071



ATH M52 + A34

Číslo výrobku: 151071

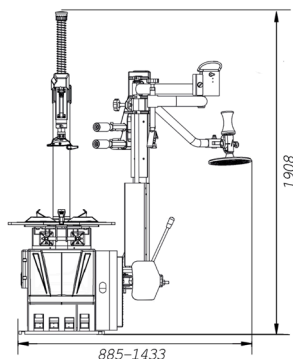
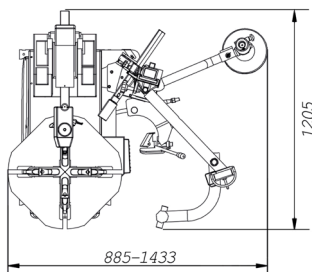

WDK kompatibilní díky
volitelný WDK
(Číslo výrobku: RWK0001.01)



ATH M52

- Pneumatický montážní zámek hlavy s automatickým horizontálním nastavením vzdálenosti a svise od ráfku
- Ovládání pomocí ergonomicky umístěných pedálů
- Možnost: přídatné montážní rameno ATH A34 s pneumatickým ovládáním pro práci s koly nízkoprofilové, UHP a run-flat
- Samostředící 4-svorkový systém se dvěma hliníkovými dvojčinnými válci; rozsah externích svorek 22", navíc na-stavitelný až do -2"
- Dvojčinný hliníkový válec blatníku a antiblokovací boční blatník
- Ideální pro kola osobních a dodávkových automobilů a s doplňkovým příslušenstvím také pro kola motocykl

Technické údaje

Video



Vnější upínací rozsah	14–26" / 12–22"
Šířka ráfku	4–13"
Průměr kola max.	1.050 mm
Připojení stlačeného vzduchu	10 bar
Rozsah srážecí patky	83–350 mm
Síla srážecí patky	2.500 kg
Rychlost montáž	6 oraz 12 ot./min
Příkon	0,75 / 0,90 kW
Napájení	3x 400V / C16A
Úroveň hluku	70 dB(A)

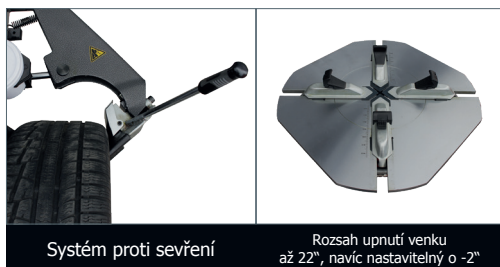

Příslušenství



Návod

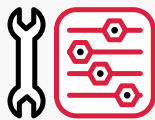

Části



ATH-AR/3D



Servis

PDF Produktový leták

Číslo výrobku

ATH M52

151032



ATH M52

Číslo výrobku: 151032

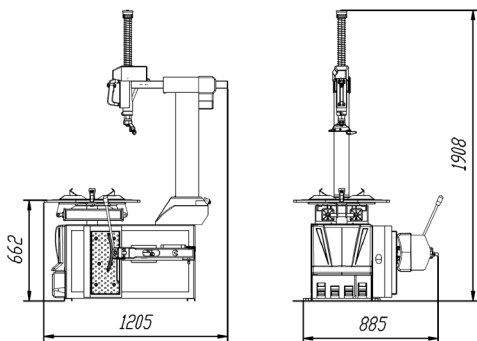

Montáž pneumatik na skútr
voliteľná sada na motocykl
Príslušenství.

WDK kompatibilní díky
volitelný WDK
(číslo výrobku: RWK0001.03)
a volitelné
pomocné rameno
montážní deska ATH A34
(číslo výrobku: 151040.01)



ATH M33 + A24

- Pneumatický montážní zámek hlavy s automatickým horizontálním nastavením vzdálenosti a svisle od ráfku
- Ovládání pomocí ergonomicky umístěných pedálů
- S montážním ramenem ATH A24, vzduchem ovládané rameno pro práci s nízkoprofilovými koly UHP a run-flat
- Samostředící 4-svorkový systém se dvěma hliníkovými dvojčinnými válci
- Dvojčinný hliníkový blatník
- Dvojčinný hliníkový blatník válce
- Ideální pro kola osobních a dodávkových automobilů a s doplňkovým příslušenstvím také pro kola motocyklů

Technické údaje

Vnější upínací rozsah	15–24" / 12–22"
Šířka ráfku	4–13"
Průměr kola max.	1.000 mm
Připojení stlačeného vzduchu	10 bar
Rozsah srážecí patky	85–330 mm
Síla srážecí patky	2.350 kg
Rychlost montáž	7 ot./min
Příkon	1,1 kW
Napájení	230V / C16A
Úroveň hluku	70 dB(A)



Rozsah dodávky

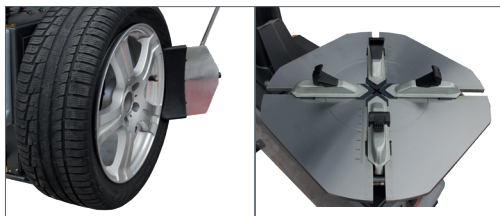

Nářazník s vertikálním a horizontálním nastavením

Rozsah upínání až 22°



Příslušenství



Návod

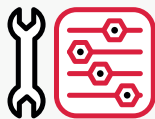

Části



ATH-AR/3D



Servis

PDF Produktový leták **Číslo výrobku**

ATH M33 + A24

151049



ATH M33 + A24

Číslo výrobku: 151049

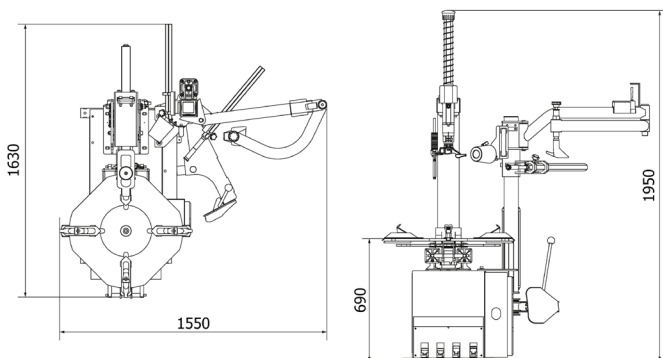

ATH M33

- Pneumatický montážní zámek hlavy s automatickým horizontálním nastavením vzdálenosti a svisle od ráfku
- Ovládání pomocí ergonomicky umístěných pedálů
- Možnost: přídatný montážní rám ATH A24 s pneumatickým ovládáním pro práci s nízkým profilem, UHP a run-flat koly
- Samostředící 4-svorkový systém se dvěma hliníkovými dvojčinnými válci
- Dvojčinný hliníkový blatník
- Ideální pro kola osobních a dodávkových automobilů a s doplňkovým příslušenstvím také pro kola motocyklů

Technické údaje

Vnější upínací rozsah	15–24" / 12–22"
Šířka ráfku	4–13"
Průměr kola max.	1.000 mm
Připojení stlačeného vzduchu	10 bar
Rozsah srážecí patky	85–330 mm
Síla srážecí patky	2.350 kg
Rychlost montáž	7 obr./min
Příkon	1,1 kW
Napájení	230V / C16A
Úroveň hluku	70 dB(A)

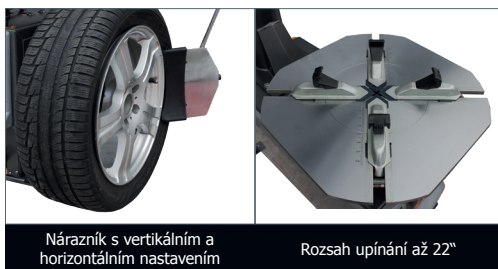

Příslušenství



Návod

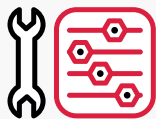

Části



ATH-AR/3D



Servis

PDF Produktový leták Číslo výrobku

ATH M33

151048



ATH M33

Číslo výrobku: 151048

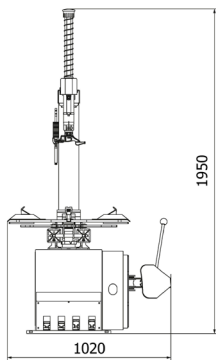
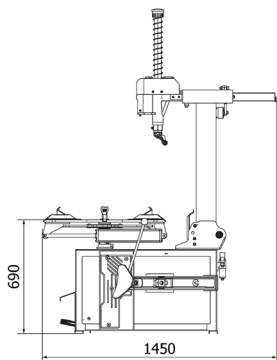

ATH M31

- Manuálně nakloněný o 90° a mechanicky nastaven do polohy patky od ráfku
- Ovládání pomocí ergonomicky umístěných pedálů
- Mechanická aretace montážní hlavy
- Samostředící 4-svorkový systém se dvěma hliníkovými dvojčinnými válci; Rozsah vnějšího upínání až 20"
- Dvojčinný hliníkový válec blatníku a boční blatník
- Vysouvací pedálový box pro snadný přístup k ventilovému bloku
- Ideální pro kola osobních a dodávkových automobilů a s doplňkovým příslušenstvím také pro kola motocyklů

Technické údaje

Vnější upínací rozsah	13–22" / 10–20"
Šířka ráfku	4–12"
Průměr kola max.	950 mm
Připojení stlačeného vzduchu	10 bar
Rozsah srážecí patky	75–305 mm
Síla srážecí patky	2.150 kg
Rychlost montáž	7 ot./min
Příkon	1,1 kW
Napájení	230V / C16A
Úroveň hluku	70 dB(A)

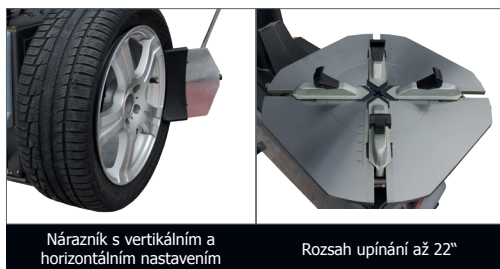

Příslušenství



Návod

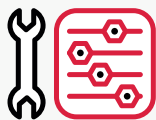

Části



ATH-AR/3D



Servis

PDF Produktový leták **Číslo výrobku**

ATH M31

151047



ATH M31

Číslo výrobku: 151047

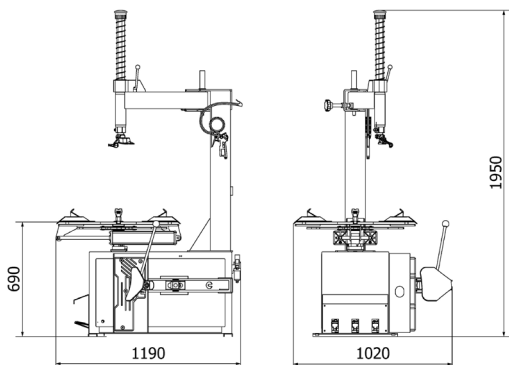

ATH 7258

- Elektrohydraulické zvedání, spouštění a upínání pomocí čtyř ramen, elektrický pohon k otáčení upínacího ramene
- Montážní rameno na vodítku je pohyblivé v obou směrech, automaticky se otáčí a sklápí
- Dvě rychlosti montáže (4 a 8 ot./min.)
- Montáž kol o průměru až 2600 mm
- Mobilní řídicí jednotka s joystickem a nožním pedálem
- Perfektní pro práci s koly nákladních automobilů, autobusů, stavebních a zemědělských strojů s rozsahem upnutí kol až 56 palců a volitelným příslušenstvím pro kola z lehkých slitin

Technické údaje

Video



Vnější upínací rozsah	135–1.155 mm
Zvětšený rozsah upnutí	710–1.550 mm
Průměr ráfku	58"
Šířka kola max.	2.600 mm
Průměr kola max.	1.500 mm
Max. hmotnost kola	2.000 kg
Síla srážče patky	8.000 kg
Příkon	3,3 / 4,0 kW
Napájení	3x 400V / C16A
Úroveň hluku	65–85 dB(A)



Rozsah dodávky

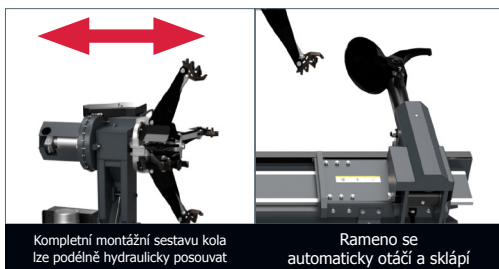

Kompletní montážní sestavu kola lze podélně hydraulicky posouvat

Rameno se automaticky otáčí a sklápí



Příslušenství



Návod

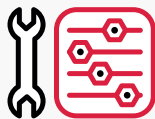

Části



ATH-AR/3D



Servis

PDF Produktový leták Číslo výrobku

ATH 7258

721438



ATH 7258

Číslo výrobku: 721438



Dvě rychlosti

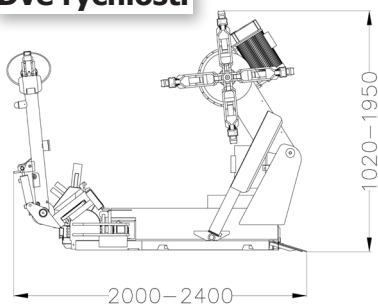
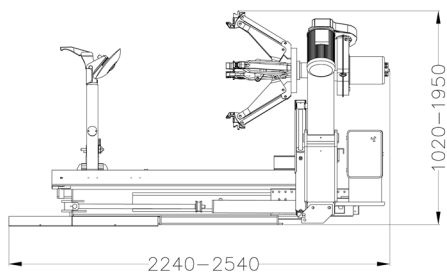

ATH 7228

- Elektrohydraulické zvedání, spouštění a upínání se čtyřmi rameny; elektrický pohon pro otočení upínacího ramene
- Hydraulický podélný pohyb vozíku
- Montážní rameno na vedení je pohyblivé v obou směrech, ručně otočné a naklápěcí
- Dvě rychlosti montáže (4 a 8 ot./min.)
- Montáž kol o průměru až 1600 mm
- Mobilní řídicí jednotka s joystickem a nožním pedálem
- Ideální pro práci s koly nákladních vozidel a autobusů s rozsahem průměru ráfku až 26 palců, s volitelným příslušenstvím také pro hliníkové ráfky

Technické údaje

Video



Vnější upínací rozsah	120–725 mm
Průměr ráfku	28"
Šířka kola max.	1.600 mm
Průměr kola max.	850 mm
Max. hmotnost kola	500 kg
Síla srážecí patky	3.000 kg
Rychlost sklíčidla	4 oraz 8 ot./min
Příkon	2,6 / 3,2 kW
Napájení	3x 400V / C16A
Úroveň hluku	55–80 dB(A)



Rozsah dodávky



Hydraulický podélný pohyb vozíku



Příslušenství



Návod

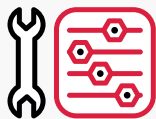

Části



ATH-AR/3D



Servis

PDF Produktový leták Číslo výrobku

ATH 7228

721437



ATH 7228

Číslo výrobku: 721437

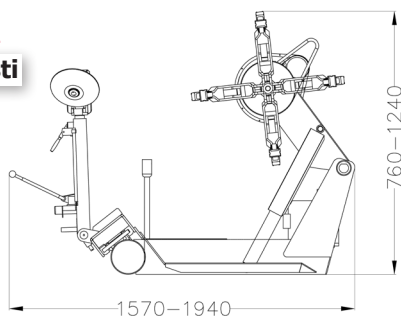
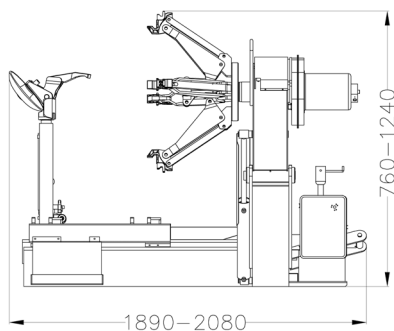

ATH W82 Touch 3D Plus

- Automatické měření vzdálenosti od vyvažovacího stroje, průměru a šířky ráfku (3D funkce)
- Ovládání přes dotykový displej nebo ergonomicky umístěný přední panel
- Indikace polohy měřítka na dotykové obrazovce a laseru (LPS)
- Statická/dynamická, ALU, optimalizace hmotnosti v režimu ALU a skrytý váhový program
- Pneumatická objímka ráfku s průměrem matice 40 mm (funkce „ATH-Quick-hold“), snadná montáž závaží díky automatické brzdě kola v poloze „ATH-Easy-hold“ a integrované osvětlení uvnitř kola a zdvih kola
- Kryt kol s funkcí automatického start/stop
- Ideální pro kola osobních automobilů, s doplňkovým příslušenstvím také pro kola automobilů dodávky

Technické údaje

Průměr centrálního vývrtu	45–130 mm
Tolerance měření	± 1 g
Čas měření	7 s
Rychlost měření	180 ot./min
Šířka ráfku	1,5–20"
Průměr ráfku	12–24"
Průměr kola max.	900 mm
Hmotnost kola max.	65 kg
Výkon motoru	0,25 kW
Napájení	230V / C16A

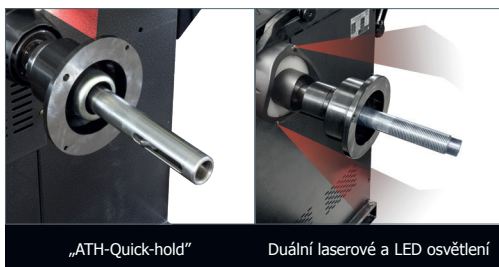

Příslušenství



Návod

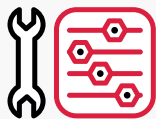

Části



ATH-AR/3D



Servis

PDF Produktový leták Číslo výrobku

ATH W82 Touch 3D Plus 150036

ATH W82 Touch 3D Plus

Číslo výrobku: 150036



Kalibrace

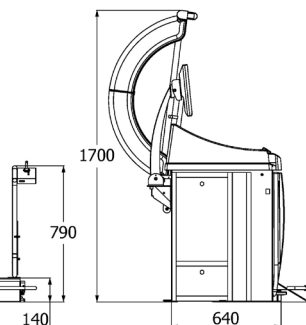
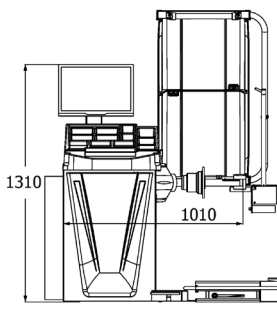
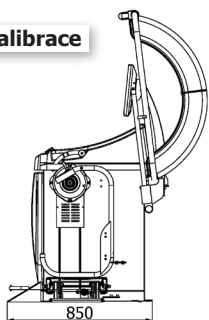

ATH W82 Touch 3D

- Automatické měření vzdálenosti od vyvažovacího stroje, průměru a šířky ráfku (3D funkce)
- Ovládání přes dotykový displej nebo ergonomicky umístěný přední panel
- Indikace polohy měřítka na dotykové obrazovce a laseru (LPS)
- Statická/dynamická, ALU, optimalizace hmotnosti v režimu ALU a skrytý váhový program
- Pneumatická objímka ráfku s průměrem matice 40 mm („ATH-Quick-hold“), snadná montáž závaží díky automatické brzdě kola v poloze („ATH-Easy-hold“) a integrované osvětlení uvnitř kola
- Kryt kol s funkcí automatického start/stop
- Ideální pro kola osobních automobilů, s doplňkovým příslušenstvím také pro kola automobilů dodávky

Technické údaje

Průměr centrálního vývrtu	45–130 mm
Tolerance měření	± 1 g
Čas měření	7 s
Rychlost měření	180 ot./min
Šířka ráfku	1,5–20"
Průměr ráfku	12–24"
Průměr kola max.	900 mm
Hmotnost kola max.	65 kg
Výkon motoru	0,25 kW
Napájení	230V / C16A

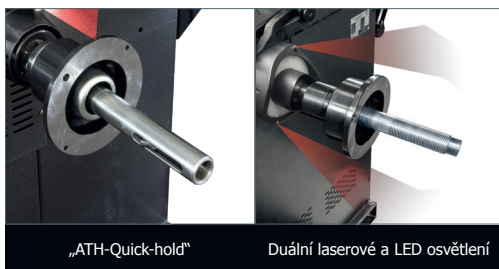

Příslušenství



Návod

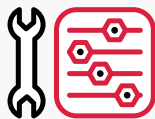

Části



ATH-AR/3D



Servis

PDF Produktový leták Číslo výrobku

ATH W82 Touch 3D

150033

ATH W82 Touch 3D

Číslo výrobku: 150033

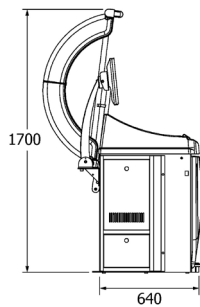
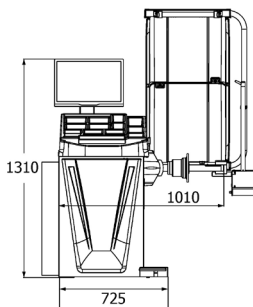
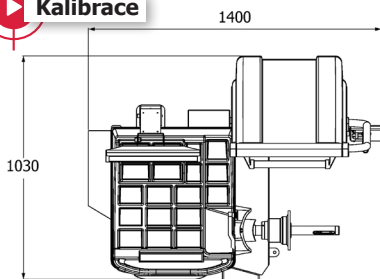

ATH W62 LCD 3D

- Automatické měření vzdálenosti od vyvažovacího stroje, průměru a šířky ráfku (3D funkce)
- Ergonomické umístění předního panelu s velkými policemi
- Indikátor polohy měřítka na LCD obrazovce a laserem (LPS)
- Statická/dynamická, ALU, optimalizace hmotnosti v režimu ALU a skrytý váhový program
- Rychloupínací šroub na hřídeli 40 mm, uchycení závaží usnadňuje nožní brzda, chapadlo na konci měřidla a integrované osvětlení uvnitř kola
- Kryt kol s funkcí automatického start/stop
- Přesná práce řízená moderním mikroprocesorem
- Ideální pro kola osobních automobilů, s doplňkovým příslušenstvím také pro kola automobilů dodávky a kola motocyklů

Technické údaje

Video



Průměr centrálního vývrtu	45–130 mm
Tolerance měření	± 1 g
Čas měření	7 s
Rychlost měření	180 ot./min
Šířka ráfku	1,5–20"
Průměr ráfku	12–24"
Průměr kola max.	900 mm
Hmotnost kola max.	65 kg
Výkon motoru	0,25 kW
Napájení	230V / C16A

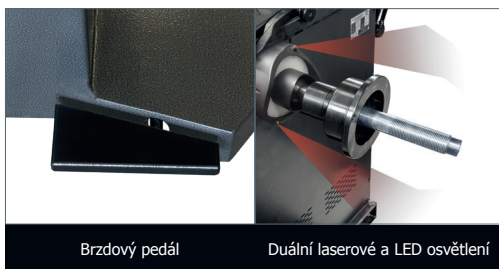

Příslušenství



Návod

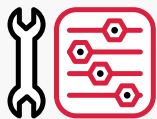

Části



ATH-AR/3D



Servis

PDF Produktový leták

Číslo výrobku

ATH W62 LCD 3D

150035

ATH W62 LCD 3D

Číslo výrobku: 150035



Kalibrace

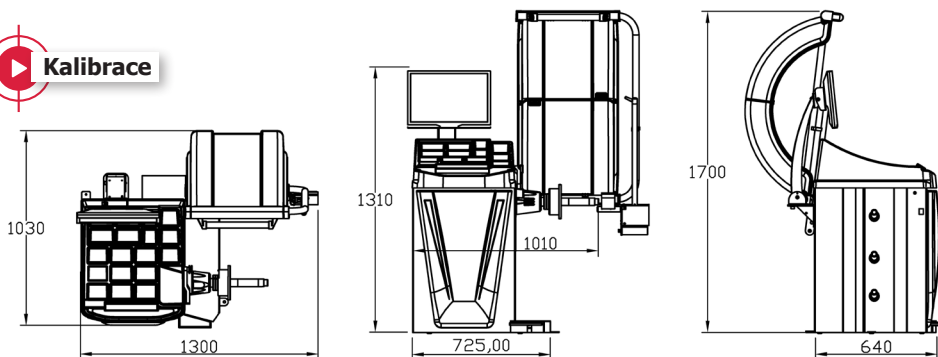

ATH W62 LCD 2D

- Automatické měření vzdálenosti od vyvažovače a průměru ráfku, manuální zadání šířka ráfku (2D funkce)
- Ergonomické umístění předního panelu s velkými policemi
- Indikátor polohy měřítka na LCD obrazovce a laserem (LPS)
- Statická/dynamická, ALU, optimalizace hmotnosti v režimu ALU a skrytý váhový program
- Rychloupínací šroub na hřídeli 40 mm, uchycení závaží usnadňuje nožní brzda, chapadlo na konci měřidla a integrované osvětlení uvnitř kola
- Kryt kol s funkcí automatického start/stop
- Přesná práce řízená moderním mikroprocesorem
- Ideální pro kola osobních automobilů, s doplňkovým příslušenstvím také pro kola dodávek a motocyklů

Technické údaje

Video



Průměr centrálního vývrtu	45–130 mm
Tolerance měření	± 1 g
Čas měření	7 s
Rychlost měření	180 obr./min
Šířka ráfku	1,5–20"
Průměr ráfku	12–24"
Průměr kola max.	900 mm
Hmotnost kola max.	65 kg
Výkon motoru	0,25 kW
Napájení	230V / C16A

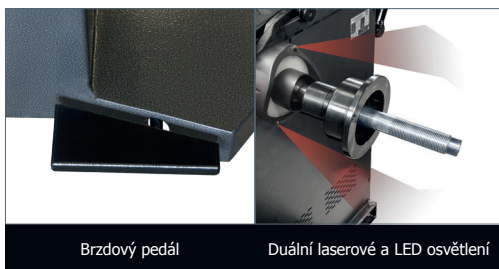

Příslušenství



Návod

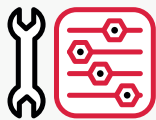

Části



ATH-AR/3D



Servis

PDF Produktový leták

Číslo výrobku

ATH W62 LCD 2D

150034

ATH W62 LCD 2D

Číslo výrobku: 150034



Kalibrace

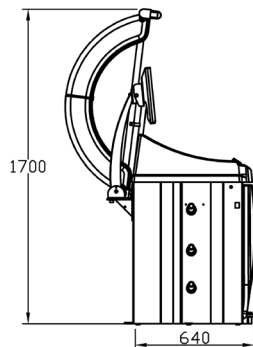
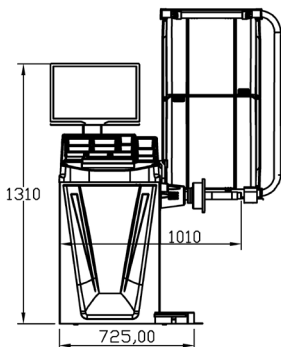
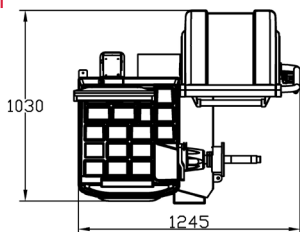

ATH W42 LED 3D

- Automatické měření vzdálenosti od vyvažovacího stroje, průměru a šířky ráfku (3D funkce)
- Ergonomické umístění předního panelu s velkými policemi na závaží
- Indikátor polohy hmotnosti na LED obrazovce a pomocí laseru (LPS)
- Statická/dynamická, ALU, optimalizace hmotnosti v režimu ALU a skrytý váhový program
- Rychloupínací šroub na hřídeli 40 mm, uchycení závaží usnadňuje nožní brzda, chapadlo na konec měřidla a integrované osvětlení uvnitř kruhu
- Kryt kol s funkcí automatického start/stop
- Přesná práce řízená moderním mikroprocesorem
- Ideální pro kola osobních automobilů, s doplňkovým příslušenstvím také pro kola automobilů dodávky a kola motocyklů

Technické údaje

Video



Průměr centrálního vývrtu	45–130 mm
Tolerance měření	± 1 g
Čas měření	7 s
Rychlost měření	180 ot./min
Šířka ráfku	1,5–20"
Průměr ráfku	12–24"
Průměr kola max.	900 mm
Hmotnost kola max.	65 kg
Výkon motoru	0,25 kW
Napájení	230V / C16A

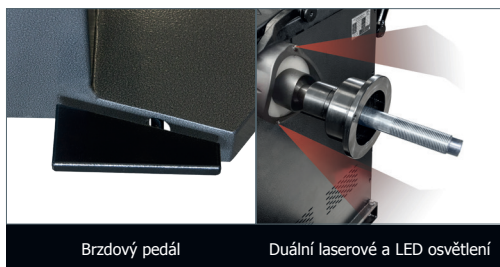

Příslušenství



Návod

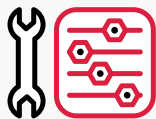

Části



ATH-AR/3D



Servis

PDF Produktový leták

Číslo výrobku

ATH W42 LED 3D

150032

ATH W42 LED 3D

Číslo výrobku: 150032



Kalibrace

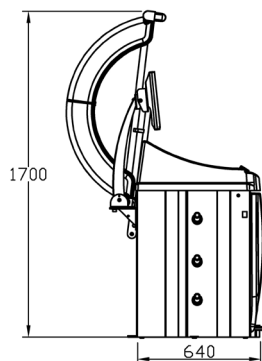
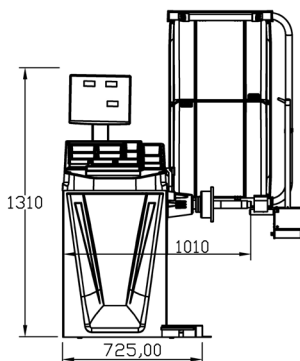
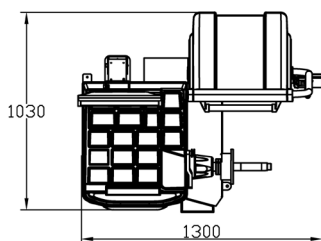

ATH W42 LED 2D

- Automatické měření vzdálenosti od vyvažovače a průměru ráfku, manuální zadání šířka ráfku (2D funkce)
- Ergonomické umístění předního panelu s velkými policemi
- Indikátor polohy hmotnosti na LED obrazovce a pomocí laseru (LPS)
- Statická/dynamická, ALU, optimalizace hmotnosti v režimu ALU a skrytý váhový program
- Rychloupínací šroub na 40mm hřídeli, uchycení závaží usnadňuje nožní brzda, chapadlo na konec měřidla a integrované osvětlení uvnitř kol
- Kryt kol s funkcí automatického start/stop
- Přesná práce řízená moderním mikroprocesorem
- Ideální pro kola osobních automobilů, s doplňkovým příslušenstvím také pro kola automobilů dodávky a kola motocyklů

Technické údaje

Video



Průměr centrálního vývrtu	45–130 mm
Tolerance měření	± 1 g
Čas měření	7 s
Rychlost měření	180 ot./min
Šířka ráfku	1,5–20"
Průměr ráfku	12–24"
Průměr kola max.	900 mm
Hmotnost kola max.	65 kg
Výkon motoru	0,25 kW
Napájení	230V / C16A

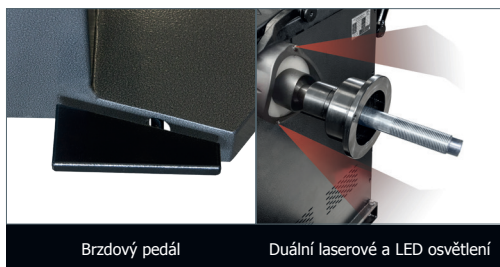

Příslušenství



Návod

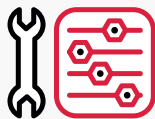

Části



ATH-AR/3D



Servis

PDF Produktový leták

Číslo výrobku

ATH W42 LED 2D

150031



ATH W42 LED 2D

Číslo výrobku: 150031

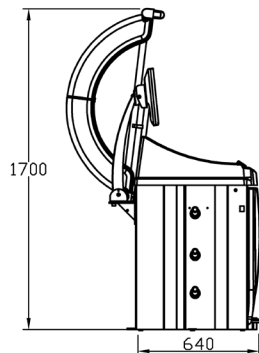
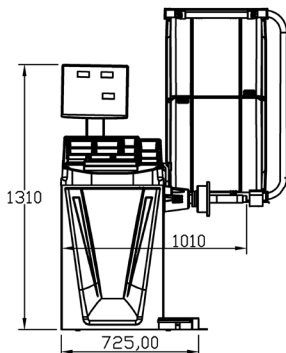
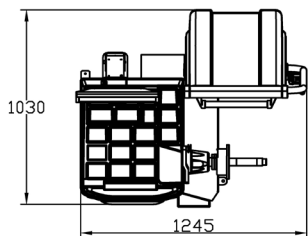

ATH W24 LED 2D

- Automatické měření vzdálenosti od vyvažovače a průměru ráfku, manuální zadání šířka ráfku (2D funkce)
- Ergonomické umístění předního panelu s velkými policemi
- Statická/dynamická, ALU, optimalizace hmotnosti v režimu ALU a skrytý váhový program
- Rychloupínací šroub na hřídeli, připevnění závaží usnadňuje nožní brzda, chapadlo na konci měřiče
- Kryt kol s funkcí automatického start/stop
- Přesná práce řízená moderním mikroprocesorem
- Ideální pro kola osobních automobilů, s doplňkovým příslušenstvím také pro kola automobilů dodávky a kola motocyklů

Technické údaje

Průměr centrálního vývrtu	45–130 mm
Tolerance měření	± 1 g
Čas měření	8 s
Rychlost měření	200 obr./min
Šířka ráfku	1,5–20"
Průměr ráfku	10–24"
Průměr kola max.	900 mm
Hmotnost kola max.	65 kg
Výkon motoru	0,20 kW
Napájení	230V / C16A

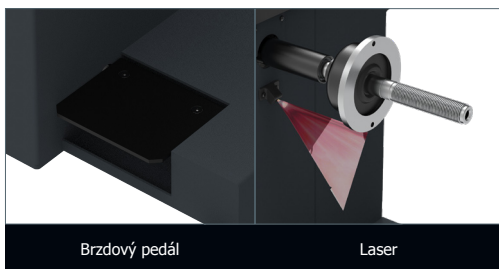

Příslušenství



Návod

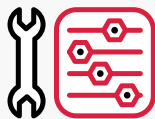

Části



ATH-AR/3D



Servis

PDF Produktový leták Číslo výrobku

ATH W24 LED 2D

150051

ATH W24 LED 2D

Číslo výrobku: 150051

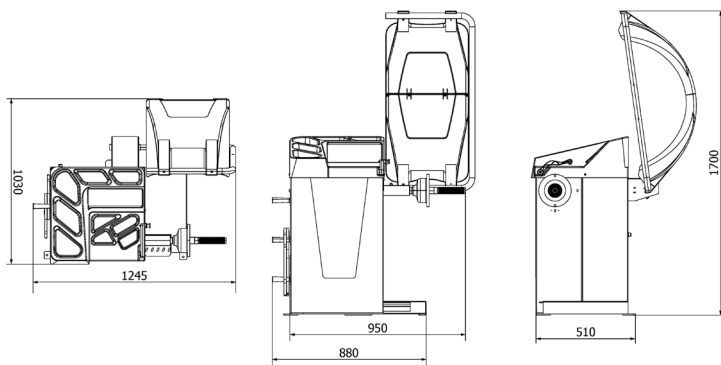

ATH W142

- Automatické měření vzdálenosti od vyvažovače a průměru ráfku, manuální zadání šířka ráfku (2D funkce)
- Ergonomické umístění předního panelu s velkými policemi
- Indikátor polohy hmotnosti na LED obrazovce a pomocí laseru (LPS)
- Automatické měření se vzduchovou brzdou, 11 vyvažovacích programů (statický/dynamický/alu v režimu osobního nebo nákladního auta) a skrytý váhový program
- Elektrický pohon s pneumatickým zdvihem kol, snadné připevnění závaží měřidlo nebo s druhým laserem (6 hodin), pneumatická automatická brzda v měřicí poloze
- Kryt kol s funkcí automatického start/stop
- Ideální pro kola nákladních automobilů, software také pro dodávky a osobní vozy

Technické údaje

Průměr centrálního vývrtu	45–290 mm
Měřicí toleranční vůz nákladní auto	± 1 g ± 10 g
Čas měření vůz nákladní auto	13 s 25 s
Rychlost měření	180 ot./min
Šířka ráfku vůz nákladní auto	5–20"
Průměr ráfku	10–24" 15,5–30"
Průměr kola max.	1.200 mm
Hmotnost kola max.	160 kg
Výkon motoru	0,55 kW
Napájení	3x 400V / C16A



Příslušenství



Návod

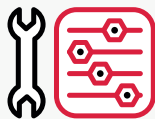

Části



ATH-AR/3D



Servis

PDF Produktový leták Číslo výrobku

ATH W142

721603



ATH W142

Číslo výrobku: 721603

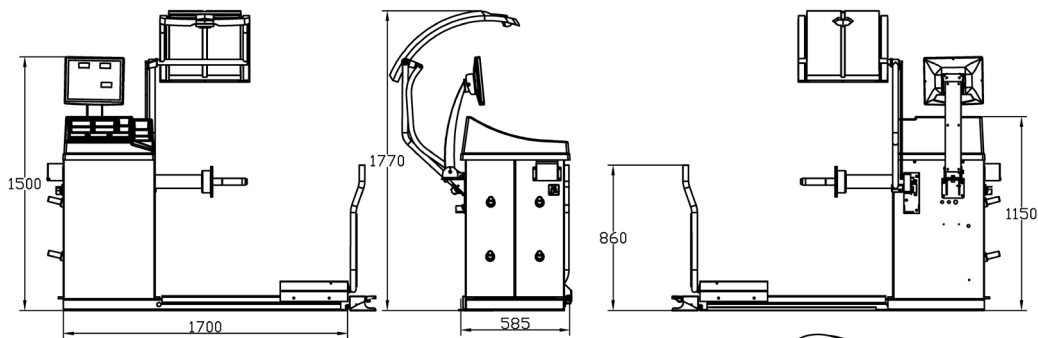

ATH W102

- Manuální zadání vzdálenosti, průměru ráfku a šířky ráfku
- Ergonomické umístění předního panelu s velkými policemi
- Digitální zobrazení polohy závaží pomocí LED monitoru
- Ruční řízení s ruční brzdou a pěti programy vyvážení (statické/dynamické/ALU programy) v režimu nákladního nebo osobního automobilu
- Kolo není nutné dodatečně zvedat, protože celá vyvažovací jednotka je přišroubována kolo se zvedne
- Ideální pro kola nákladních automobilů, software také pro dodávky a osobní vozy



Technické údaje

Video

Průměr centrálního vývrtu	45–225 mm 270–281 mm
Měřicí toleranční vůz nákladní auto	± 10 g ± 50 g
Průměr hřídele	40 mm
Šířka ráfku	4–15"
Průměr ráfku	12–24"
Průměr kola max.	1.200 mm
Hmotnost kola max.	200 kg
Napájení	230V / C16A
Hmotnost netto brutto	185kg 221 kg



Příslušenství



Návod

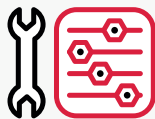

Části



ATH-AR/3D



Servis

PDF Produktový leták Číslo výrobku

ATH W102

721602



ATH W102

Číslo výrobku: 721602

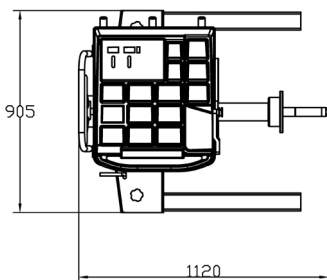
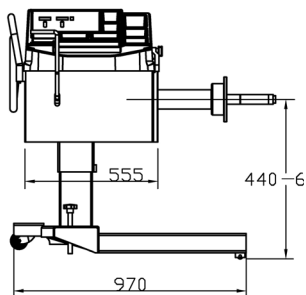
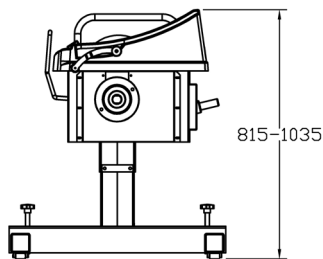

Bateriový zvedák ATH-T15

- Ideální pro montáž a demontáž kapacitních baterií, elektrické a hybridní
- Elektrohydraulický pohon 230V
- Provoz dálkového ovládání
- Dělená platforma v poměru 60:40
- Nastavení vřetena pro přesné, plynulé nastavení úhlu sklonu
- Obsahuje mobilní konverzní sadu
- Flexibilní oblast použití, také pro převodovky, motory, zavěšení nebo podvozkové komponenty
- Solidní zpracování

Technické údaje

Nosnost	1.500 kg
Max. výška zdvihu	1.810 mm
Plocha 60 % plocha	928 x 810 mm
Plocha 40 % plocha	790 x 810 mm
Délka	2.453 mm
Šířka	900 mm
Příkon	1,5 kW
Napájení	230V / C16A
Základy	min. C20/25 Tloušťka: 120 mm

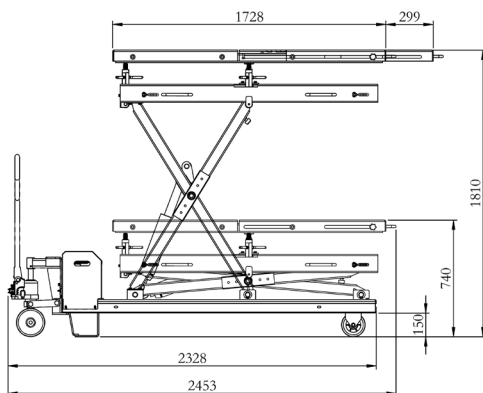

Příslušenství



Návod

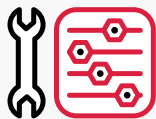

Části



ATH-AR/3D



Servis

PDF Produktový leták Číslo výrobku

ATH-T15

670023



ATH-T15

Číslo výrobku: 670023

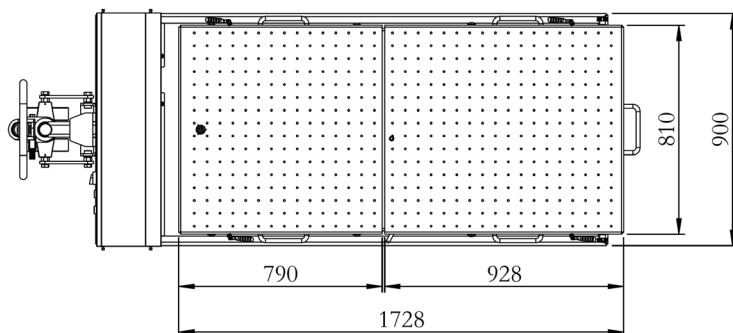
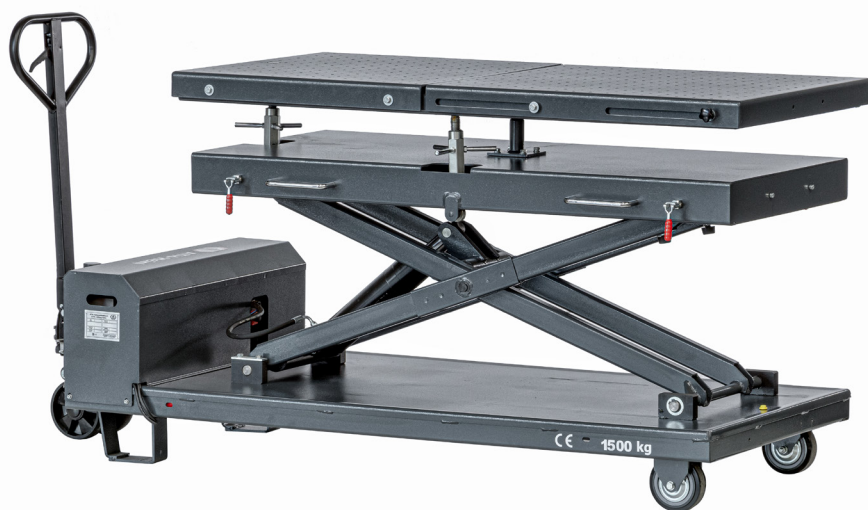

Zvedák kol ATH RH120C

- Pneumatické ovládání, žádné elektrické komponenty
- Držák nářadí pro uložení rázových utahováků a nástrčných klíčů
- Záchytný hák pro zajištění kol proti pádu
- Uzamykatelná kolečka

Technické údaje

Nosnost	65 kg
Max. výška zdvihu	1,2 m
Minimální výška místnosti	2,8 m
Číslo výrobku	450201



Příslušenství



Návod



Části



ATH-AR/3D



Servis

PDF Produktový leták

Číslo výrobku

ATH RH120C

450201



Zdvih nápravy ATH AF2500P2

- Hydraulicko-pneumatický nůžkový zvedák
- Vhodné pro instalaci a použití s ATH-Cross Lift a ATH-Four Lift
- Podvozek přizpůsobený ATH-Cross Lift a ATH-Four Lift
- Volitelné výškové adaptéry (ATE2019) 2x 80mm
- Vynikající ochrana proti korozi díky částečnému dvojitému práškovému lakování

Technické údaje

Nosnost	2.500 kg
Pracovní rozsah	665 - 1.625 mm
Rozsah upnutí	830 - 1.120 mm
Výška zdvihu	205 - 570 mm
Čas zvedání/spouštění	około 20 s
Rozsah výšky podložky	30 - 85 mm
Přívod stlačeného vzduchu	8 - 10 bar
Oprava	9 mm
Číslo výrobku	1000002



Příslušenství



Návod



Části



ATH-AR/3D



Servis

PDF Produktový leták

Číslo výrobku

ATH AF2500P2

1000002



Číslo výrobku
622803.20

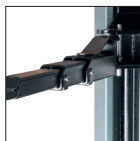

Číslo výrobku
622805.20



Číslo výrobku
HSA1252

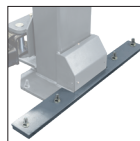

Číslo výrobku
HQB4006



Číslo výrobku
ATE2019-S



Číslo výrobku
ATE2018-S



Číslo výrobku
HTA2348
Master, Movano,
Interstar



Číslo výrobku
HTA2349
Jumper, Boxer,
Ducato



Číslo výrobku
HTA2351
Sprinter,
Crafter



Číslo výrobku
HTA2352
Pro přepravníky s
odběrným místem na
rámu vozidla



Číslo výrobku
631017.10



Číslo výrobku
HHS2010-3



Číslo výrobku
HDA7210



Číslo výrobku
622221



Číslo výrobku
HGB8167



Číslo výrobku
HTV2021

Příslušenství ATH Zdvihání

Příslušenství

Číslo výrobku

Dvousloupové zvedáky

3dílná dlouhá opěrná ramena 3,5 t (2 kusy)	622803.20
3dílná dlouhá opěrná ramena 4,0 t (2 kusy)	622805.20
Kryt sloupku ATH-Pure Lift 2,40 230V/400V	HSA1252
Přídavná montážní sada pro ATH-Comfort Lift (3 - 4 t) (2 kusy)	HZB4006
Zvednutí nosné desky 80 mm (4 kusy)	ATE2019-S
Zvednutí nosné desky 155 mm (4 kusy)	ATE2018-S
Výška nosné desky 4 x 80 mm + 155 mm (ATH Comfort 2,35/2,40/2,55 (XL))	ATE2020
Sada přepravních kontejnerů 1	HTA2348
Sada dopravníkových sedadel 2	HTA2349
Sada dopravníkových sedadel 3	HTA2351
Sada přepravních kontejnerů 4	HTA2352
Dlouhé rampy z kvalitního pryžového granulátu (4 kusy)	631017.10
Držák prodlužovacího kabelu zástrčkového systému (Ø 50 mm)	HHS2010-3
Stropní spínač sady LS	HDA7210
Sada LED osvětlení pro výtahy ATH Comfort	622221
Sada LED osvětlení pro výtahy ATH Matrix	622229
Montážní sada pro platformy ATH Comfort	090599
Montážní sada pro platformy ATH Matrix	090598
Prodloužení opěrného ramene (4 kusy) pro ATH Comfort 2.55XL	HTV2021

Jednosloupové zvedáky

Dlouhé rampy (4 kusy) z kvalitního pryžového granulátu	631017.10
Vidlice ATH-Single Lift 12P (4 kusy)	HGB8167
Stropní spínač sady LS	HDA7210
Montážní sada pro plošiny pro jednosloupové výtahy	090600

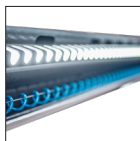

Číslo výrobku
629020



Číslo výrobku
1000002



Číslo výrobku
HNS2153



Číslo výrobku
HVA2154

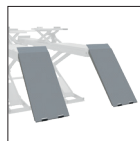

Číslo výrobku
1000003.01

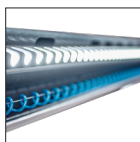

Číslo výrobku
629023



Číslo výrobku
HSK8500.10

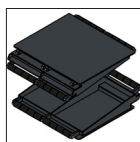

Číslo výrobku
HVA2160
Four Lift 55

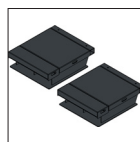

Číslo výrobku
HVA2161
Four Lift 55

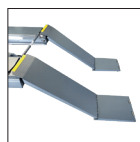

Číslo výrobku
HVA2150
Cross Lift



Číslo výrobku
HFP8533.01



Číslo výrobku
HPA7110

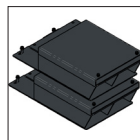

Číslo výrobku
HVA2162
Four Lift 64

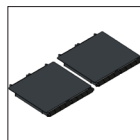

Číslo výrobku
HVA2163
Four Lift 64



Příslušenství ATH Zdvihání

Příslušenství

Číslo výrobku

Čtyřsloupové zvedáky

Sada LED osvětlení pro čtyřsloupové výtahy	629020
Tester vůle náprav a kloubů	639008
Polohovací spínač axiálního zdvihu	HPA7110
Rozšíření nájezdových ramp pro čtyřsloupové výtahy Four Lift 55	HVA2160
Rozšíření plošin čtyřsloupového výtahu Four Lift 55	HVA2161
Čtyřsloupové prodloužení plošiny Four Lift 64 (sada)	HVA2162
Prodloužení nájezdových ramp pro čtyřsloupové zvedáky Four Lift 46/64 (set)	HVA2163
Pneumatický nůžkový zvedák s volnou nápravou ATH AF2500P2	1000002
Montážní sada pro čtyřsloupové výtahy	090601

Nůžkové (nájezdové) zvedáky

Nástavce pro Cross Lift 40/50 s pohonem (600 mm)	HVA2154
Nástavce pro Cross Lift 40/50 s pohonem (300 mm)	HVA2156
Sada pro homí montáž pro ATH-Cross Lift 40/50 (Plus) (nájezdové rampy a krycí plechy 1305 mm)	1000003.01
Nástavce pro nájezdové rampy (640 mm) ATH Cross Lift 35/40/50/50+	HVA2150
Sada LED osvětlení pro ATH-Cross Lift 40/50	629020
Sada LED osvětlení pro ATH-Cross Lift 35	629023
Sada pro seřízení geometrie kol pro ATH-Cross Lift 35	631006
Tester vůle náprav a kloubů	639008
Pneumatický nůžkový zvedák s volnou nápravou ATH AF2500P2	1000002
Polohovací spínač axiálního zdvihu	HPA7110
Podpora vyrovnání pro ATH-Cross Lift 40/50 (Plus)	HNS2153
SUV přestavbová sada pro nůžkový zdvih	HSK8500.10
Sada pro instalaci pod podlahu + geometrie kol pro ATH-Cross Lift 35	631003
Montážní sada pro nůžkové zvedací plošiny	090601



Číslo výrobku
HUK2200

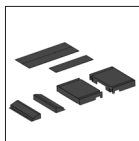

Číslo výrobku
HUK2201



Číslo výrobku
HSK8500.10



Číslo výrobku
631017.10



Číslo výrobku
710050



Číslo výrobku
670027.10



Číslo výrobku
670032



Číslo výrobku
670025



Číslo výrobku
HGA1421



Číslo výrobku
HGA1422

Příslušenství ATH Zdvihání

Příslušenství

Číslo výrobku

Nůžkové (podprahové) zvedáky

Sada pro instalaci pod podlahu pro ATH-Frame Lift 30FZ	HUK2200
Sada pro montáž pod podlahu pro ATH-Frame Lift 35FZ	HUK2201
SUV přestavbová sada pro nůžkový zdvih	HSK8500.10
Dlouhé nájezdové rampy z vysoce kvalitního pryžového granulátu (4 kusy)	631017.10
Montážní sada pro nůžkové zvedací plošiny	090601

Zvedáky s nízkým profilem

SUV přestavbová sada pro nůžkový zdvih	HSK8500.10
Dlouhé nájezdové rampy z kvalitního pryžového granulátu (4 ks)	631017.10
Montážní sada pro nůžkové zvedací plošiny	090601

Motocyklové zvedáky

Sada čtyř adaptérů 7Q (pro ATH-Bike Lift 7F od roku 2021)	670032
Mini zvedák na motocykl ATH MMH450 (pro ATH-Bike Lift 7F)	670025
Pneumatický držák kol, verze F, pro ATH-Bike Lift	670027.10
Montážní sada pro motocyklové zvedáky	090600

Nákladní zvedáky

Nákladní kozy ATH 8,5-1950	710050
Sada adaptérů pro vysokozdvizné vozíky RG 5,5 WB	710054
Sada adaptérů pro vysokozdvizné vozíky RG 8,5 WB	710057
Přídavná rampa uprostřed pro tříkolky RG 5,5/8,5 WB	710059
Příčník 10 t 3500 mm pro RG 5,5/8,5 WB	710055
Speciální sada adaptérů pro vidlice (2 kusy) 5 t 450 mm RG 5,5/8,5	710058
Speciální sada adaptérů pro vidlice (2 kusy) 5 t 250 mm RG 5,5/8,5	710056

Gumové podložky

Gumové podložky 160 x 120 x 80 mm	HGA1421
Gumové podložky 160 x 120 x 40 mm	HGA1422



Číslo výrobku
151040.01



Číslo výrobku
151046



Číslo výrobku
RWK0001.01



Číslo výrobku
RMK0932



Číslo výrobku
RMK0748.10



Číslo výrobku
151044



Číslo výrobku
RSF0766



Číslo výrobku
RFS0839



Číslo výrobku
RRH1109

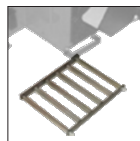

Číslo výrobku
RRB1000



Číslo výrobku
RWN0846



Číslo výrobku
RWN0847



Číslo výrobku
152303

Příslušenství ATH Výměna pneumatik

Příslušenství	Číslo výrobku
Zouvačky (osobní)	
ATH A34 pomocné montážní rameno	151040.01
ATH A24 pomocné montážní rameno	151046
Sada WDK pro ATH M72+A34 / ATH M52+A34	RWK0001.01
Pneumatický montážní prst pro řadu M	151044
Pneumatický montážní prst s rychloupínacím sklíčidlem pro řadu M	151045
Rychloupínací držák pro montážní hlavu řady M	RSF0766
Zdvih kol pro montážní stroje M72/M52	RRH1109
Plastová montážní hlava (zásuvka Ø 28,25 mm)	RMK0932
Ocelová montážní hlava pro vnější paprsky (Ø patice 28,25 mm)	RMK0748.10
Upevněte přítlačné patky	RWN0846
PRO přídržná svorka pro patky	RWN0847
Montážní deska na pneumatiky (osobní vozy)	RRB1000
Autohustič pneumatik ATH RB 20-3 pro řadu M	152303
Kryt příruby ráfku	RFS0839



Číslo výrobku
RMK0758



Číslo výrobku
RMK0753.10



Číslo výrobku
RMK0760



Číslo výrobku
RMK0761



Číslo výrobku
RMS0862.10

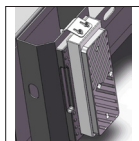

Číslo výrobku
RMS0913



Číslo výrobku
RRH1107

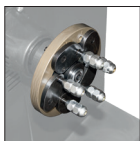

Číslo výrobku
RUF0186



Číslo výrobku
RMF0115



Číslo výrobku
RSD0187



Číslo výrobku
RKO0093.01



Číslo výrobku
RMF1085



Číslo výrobku
RMF1090

Příslušenství ATH Výměna pneumatik a vyvažování kol

Příslušenství

Číslo výrobku

Montáž pneumatik pro motocykly

Motocyklová montážní hlava (zásuvka Ø 28,25 mm)	RMK0758
Montážní hlava pro motocykl/skútr (zásuvka Ø 28,25 mm)	RMK0753.10
Upevňovací drápky na motocykl (M52) (4 ks)	RMK0760
Motocyklové montážní drápky (M72) (4 ks.)	RMK0761
Dlouhá čepel pro odtlačení motocyklu	RMS0862.10
Přípevnění gumy k odtlačení motocyklu	RMS0913

Vyvažovačky (osobní)

Zvedák kol pro vyvažovačky	RRH1107
Univerzální příruba pro W62, W42	RUF0186
Měřicí rameno pro měřidlo šířky (W62 LCD 2D, W42 LED 2D)	RMF0115
Měřicí rameno pro měřidlo šířky (W24)	RSD0186
Velký montážní kryt pro slitinové ráfky s rychloupínací maticí 40 mm (řada W)	RSD0187
LLKW kužel (114 - 171 mm)	RKO0093.01

Vyvažovačky na kola motocyklů

Motocyklová příruba a měřicí hrot pro motocykly (W62, W42)	RMF1085
Obojek na motorku BMW-Ducati (W62, W42)	RMF1090

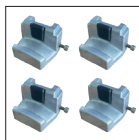

Číslo výrobku
RAS1211



Číslo výrobku
721423



Číslo výrobku
RLF0922



Číslo výrobku
152301



Číslo výrobku
RSF0009



Číslo výrobku
RLF0923



Číslo výrobku
RLF0924



Číslo výrobku
RLF0925-1

Příslušenství ATH Výměna pneumatik a vyvažování kol

Příslušenství

Číslo výrobku

Zouvačky (nákladní)

Upínací čelisti pro hliníkové ráfky nákladních automobilů (7258, 7228)	RAS1211
Hliníkové kryty pro montážní čelisti kol	RAS1212
Svorka pro uchycení patek na hliníkové ráfky pro nákladní automobily	721423
Upínací kroužek pro hliníkové ráfky nákladních automobilů Ø 175 mm	RLF0922
Upínací kroužek pro hliníkové ráfky nákladních automobilů Ø 201 mm	RLF0923
Svěrný kroužek pro nákladní kola Ø 220 mm	RLF0924
Svěrný kroužek pro ráfky nákladních pneumatik Ø 280 mm (s O-kroužkem)	RLF0925-1
Huštěnka nákladních pneumatik ATH RB40	152301

Vyvažovačky (nákladní)

3/4/5 bodová středící příruba ATH W102	RSF0009
--	---------



Zdvihání Výměna pneumatik Vyvažování kol Zařízení

Ivan Milojkovic

International Account Manager

+49 (0)9666-1880139

ivan.m@ath-heinl.com



Marcin Stramowski

Eastern Europe Manager

+48 797 737 615

marcin.stramowski@ath-heinl.pl

ATH-Heinl GmbH & Co. KG
Gewerbepark 9
92278 Illschwang
Germany

Tel.: +49 (0) 9666 18801-00

Fax: +49 (0) 9666 18801-01

info@ath-heinl.pl

www.ath-heinl.de

